

RUS

ООО «МГК «Световые Технологии»

Соединители взрывозащищенные серии LT-PS. ПАСПОРТ

1. Назначение

1.1. Настоящий паспорт совмещен с руководством по эксплуатации и распространяется на взрывозащищенные соединители серии LT-PS (далее – соединители).

Соединители и разъемы предназначены для соединения и разъединения отрезков кабельной сети, различных электрических агрегатов, установок и машин между собой и с источниками электрической энергии в наземных стационарных и передвижных установках, эксплуатируемых внутри и снаружи помещений. Качество электроэнергии должно соответствовать ГОСТ 32144-2013.

1.2. Категория размещения 1, тип атмосферы II или III по ГОСТ 15150-69. Соединители соответствуют требованиям безопасности для взрывозащищенного оборудования по TP TC 012/2011.

Запрещено применение соединителей в подземных выработках шахт, рудников, опасных в отношении рудничного газа и (или) горючей пыли!!!

1.3. Соединитель имеет взрывобезопасный уровень защиты, маркировку взрывозащиты «1 Ex db e IIC T6 Gb / Ex tb IIIC T80°C Db» по ГОСТ IEC 60079-1-2013 вида «взрывонепроницаемая оболочка «d», ГОСТ Р МЭК 60079-7-2012 «повышенная защита вида «е», ГОСТ IEC 60079-31-2013 «оборудование с видом взрывозащиты от воспламенения пыли «b».

1.4. Соединители относятся к электрическому оборудованию, предназначенному для применения во взрывоопасных зонах классов 1 и 2 (классы по ГОСТ IEC 60079-10-1-2013) категорий IIA, IIB и IIC (подгруппы по ГОСТ Р МЭК 60079-20-1-2011) в соответствии с присвоенной маркировкой взрывозащиты и требованиями ГОСТ IEC 60079-14-2013. А также для применения в зонах 21 и 22, опасных по воспламенению горючей пыли категорий IIIA, IIIB, IIIC по ГОСТ IEC 60079-10-2-2011 в соответствии с присвоенной маркировкой взрывозащиты и требованиями ГОСТ IEC 60079-14-2013.

1.5. Соединитель может быть установлен на поверхность из нормально воспламеняемого материала.

1.6. Класс защиты от поражения электрическим током – I.

2. Технические характеристики

Маркировка взрывозащиты	1 Ex db e IIC T6 Gb / Ex tb IIIC T80°C Db
Степень пылевлагозащиты	IP66 по ГОСТ 14254-2015
Климатическое исполнение	УХЛ1
Корпус	алюминиевый сплав 6061 по ISO 209: 2007:6061 (АД33 по ГОСТ 4784-97). Покрытие – никелирование (для 3-х...7-ми полюсных сигнальных соединителей) или оксидирование (для остальных типов).
Номинальное напряжение, В	Для сигнальных коннекторов – 220 В AC, 110 В AC, 50 В DC; Для силовых коннекторов – 24 В AC/DC, 36 В AC/DC, 110–130 В AC, 200–250 В AC, 380–415 В AC, 480–500 В AC, 600–690 В AC.
Номинальный ток, А	Для сигнальных коннекторов – 5А, 10А; Для силовых коннекторов – 10А, 16А, 25А, 32А, 63А, 80А, 100А, 125А.
Количество контактов сигнальных соединителей	3, 4, 5, 6, 7, 10, 12, 14, 16, 19.
Схемы подключения силовых коннекторов	1P+N+PE, 2P, 2P+PE, 3P+PE, 3P+N+PE.
Температура окружающей среды	-60°C~+55°C
Диаметр вводимого кабеля**	См. Приложение 1
Крепление	На корпус; переносной коннектор.

3. Комплектность поставки

В комплект поставки входит:

Соединитель в сборе – 1 шт.
Технический паспорт – 1 шт.
Упаковка – 1 шт.

Кабельные вводы заказываются отдельно и не входят в комплект поставки.

4. Описание конструкции и средств обеспечения взрывозащиты

4.1. Корпус соединителя выполнен из алюминиевого сплава 6061 по ISO 209: 2007:6061 (АД33 по ГОСТ 4784-97). Покрытие – никелирование (для 3-х...7-ми полюсных сигнальных соединителей) или оксидирование (для остальных типов). Соединитель представляет собой совокупность вилки и розетки, фиксируемых гайкой. Соединители подразделяются на сигнальные и силовые. Вилка силового соединителя представляет собой металлический корпус, в котором расположена пластмассовая деталь (изолятор вилки) со встроенными штекерами из меди с высокой электропроводностью (число контактов: 1P+N+PE, 2P, 2P+PE, 3P+PE или 3P+N+PE). Розетка также состоит из металлического корпуса, внутри которого установлен пластмассовый изолятор розетки со встроенными ответными гнездами из меди. В гнездах и штекерах предусмотрены устройства для подключения кабелей.

Также внутри корпуса вилки и розетки предусмотрены уплотнения из силикона. Конструкция сигнальных соединителей аналогична силовым, однако количество гнезд и штекеров варьируется от 6 до 19 в зависимости от типа сигнального соединителя. Все соединители подразделяются на 2 группы: типа «коннектор» и с креплением на корпус. Соединители типа коннектор являются переносными устройствами, у соединителей с креплением на корпус одна из частей (вилка или розетка) крепится на корпус оборудования с помощью четырех винтов (для этого на корпусе соответствующей части соединителя имеется пластина с четырьмя отверстиями). В конструкции всех типов соединителей предусмотрены ремни или цепи, одни концы которых закреплены на корпусах вилки и розетки, а на других концах расположены резьбовые заглушки, соединенные между собой. Цилиндрические соединения штекеров и гнезд с изолятором розетки соответствуют виду взрывозащиты «взрывонепроницаемая оболочка d» по ГОСТ IEC 60079-1-2013. В части остальных соединений, применяемых материалов и других характеристик конструкция вилок и розеток всех типов соединителей соответствует виду взрывозащиты «повышенная защита вида «е» по ГОСТ Р МЭК 60079-7-2012. Конструкция соединителей исключает неправильное подключение вилки к розетке. Силовые соединители имеют различные диапазоны напряжений и номинальные токи, а также размеры, зависящие от этих характеристик. Конструкция сигнальных соединителей зависит от количества контактов. Номинальные токи, напряжения, схемы расположения контактов, количество контактов, размеры и другие технические характеристики для различных типов соединителей указаны в Приложении 1. Ввод кабеля осуществляется с помощью кабельных вводов, сертифицированных в соответствии с требованиями ТР ТС 012/2011.

- 4.2. Взрывозащищенность соединителя обеспечивается видами взрывозащиты «взрывонепроницаемая оболочка «d», «повышенная защита вида «е». Взрывонепроницаемые соединения и места прилегания уплотнений к деталям оболочки, а также другие соединения и размеры, которые обеспечивают взрывонепроницаемость и взрывоустойчивость соединителя, должны соблюдаться при эксплуатации и ремонте.
- 4.3. Взрывозащита обеспечивается соответствием электрооборудования требованиям ГОСТ 31610.0-2014, ГОСТ IEC 60079-1-2013, ГОСТ Р МЭК 60079-7-2012, ГОСТ IEC 60079-31-2013.
- 4.4. Взрывоустойчивость и взрывонепроницаемость оболочки соединителя соответствуют требованиям для электрооборудования подгруппы IIC по ГОСТ IEC 60079-1-2013.
- 4.5. Параметры взрывонепроницаемых соединений: длины цилиндрических соединений штекеров и гнезд с изолятором розетки соответствуют ГОСТ IEC 60079-1-2013.
- 4.6. Кабельные вводы обеспечивают прочное и постоянное уплотнение кабеля. Элементы уплотнения соответствуют требованиям взрывозащиты по ГОСТ IEC 60079-1-2013.
- 4.7. Температура нагрева наружных частей оболочки соединителя в нормальном режиме не превышает температуры для электрооборудования температурного класса Т6 (80°С).
- 4.8. Уплотнения и соединения элементов конструкции соединителя обеспечивают степень защиты не менее IP66 по ГОСТ 14254-2015.
- 4.9. Механическая прочность соединителей соответствует требованиям ГОСТ 31610.0-2014.
- 4.10. Конструкционные материалы обеспечивают фрикционную безопасность по ГОСТ 31610.0-2014.
- 4.11. На корпусе соединителя имеется маркировка взрывозащиты и предупредительная надпись: «ВНИМАНИЕ! ОТКРЫВАТЬ, ОТКЛЮЧИВ ОТ СЕТИ!».

5. Требования безопасности

- 5.1. Соблюдение правил техники безопасности является необходимым условием безопасной работы и эксплуатации соединителей.
- 5.2. Соединители должны применяться в соответствии с установленной маркировкой взрывозащиты, требованиями ТР ТС 012/2011, ГОСТ IEC 60079-14-2013, ПУЭ (шестое издание, гл. 7.3), ПТЭЭП гл. 3.4 и других директивных документов, регламентирующих применение электрооборудования во взрывоопасных зонах, и настоящим паспортом.
- 5.3. Возможные взрывоопасные зоны применения, категории и группы взрывоопасных смесей газов и паров с воздухом – в соответствии с требованиями ГОСТ IEC 60079-10-1-2013 и ПУЭ (шестое издание, гл. 7.3).
- 5.4. К работам по монтажу, установке, проверке, технической эксплуатации и обслуживанию соединителей должны допускаться лица, прошедшие производственное обучение, аттестацию квалификационной комиссии, ознакомленные с настоящим паспортом и прошедшие инструктаж по безопасному обслуживанию.
- 5.5. По способу защиты человека от поражения электрическим током соединители относятся к первому классу по ГОСТ 12.2.007.0-75.
- 5.6. Соединители по требованиям безопасности соответствуют ГОСТ Р МЭК 60598-1-2011 и ГОСТ Р МЭК 60598-2-2-2012.
- 5.7. Монтаж, устранение неисправностей, чистку и техническое обслуживание соединителей необходимо проводить при отключенной электрической сети.
- 5.8. При монтаже и демонтаже соединителей не допускать повреждений, влекущих за собой нарушения их взрывозащищенности.
- 5.9. Завинчивать гайку ввода кабеля на всю длину резьбы. Количество полных неповрежденных непрерывных ниток резьбы должно быть не менее пяти.
- 5.10. Знаки условных обозначений и надписей содержать в чистоте.
- 5.11. При установке, замене, снятии соединителей необходимо соблюдать правила работ на высоте.
- 5.12. Ответственность за технику безопасности возлагается на обслуживающий персонал.

6. Использование по назначению

Данная инструкция предназначена для квалифицированного персонала, имеющего необходимый уровень допуска. Монтаж производить только в соответствии с национальными инструкциями монтажа электрооборудования во взрывоопасных зонах, в т.ч. в соответствии со стандартами ГОСТ 30852.16-2002, ГОСТ 30852.13-2002, ГОСТ МЭК 60079-14-2013.

- 6.1. Подготовка изделия к использованию.
 - 6.1.1. После получения соединителя – подготовить рабочее место, вскрыть упаковку, проверить комплектность согласно п. 3 настоящего паспорта. Если соединитель перед вскрытием упаковки находился в условиях отрицательных температур, произвести его выдержку при комнатной температуре не менее четырех часов.
 - 6.1.2. Произвести внешний осмотр соединителя и убедиться в отсутствии видимых механических повреждений, наличии маркировки взрывозащиты.
 - 6.1.3. Произвести проверку работоспособности соединителя путем подключения его к сети с параметрами, указанными в п. 1.1, разделе 2 и Приложении 1 настоящего паспорта.
- 6.2. Обеспечение взрывозащищенности при монтаже.
 - 6.2.1. Условия работы и установки соединителя должны соответствовать требованиям СП 5.13130, ТР ТС 012/2011, ГОСТ IEC 60079-14-2013, ПУЭ (шестое издание, гл. 7.3), ПТЭЭП гл. 3.4 и других директивных документов, действующих в отрасли промышленности, где будет применяться соединитель.
 - 6.2.2. Подвод напряжения к соединителю производить в строгом соответствии с действующей «Инструкцией по монтажу электрооборудования силовых и осветительных сетей взрывоопасных зон» ВСН 332-74 и настоящим паспортом.
 - 6.2.3. Перед монтажом соединителя необходимо произвести его внешний осмотр. Обратить внимание на целостность оболочки и наличие: средств уплотнения кабеля, маркировки взрывозащиты и предупредительной надписи: «ВНИМАНИЕ! ОТКРЫВАТЬ, ОТКЛЮЧИВ ОТ СЕТИ!».

6.2.4. Выполнять уплотнение кабеля в гнезде ввода кабеля тщательно, так как от этого зависит взрывозащищенность соединителя.

6.3. Порядок установки и монтажа.

6.3.1. Монтаж соединителя должен производиться по заранее разработанному проекту, в котором учитываются все требования настоящего паспорта.

6.3.2. Порядок подключения сигнальных соединителей:

6.3.2.1. Отсоединить защитные крышки. Ослабить фиксирующую гайку, разъединить вилку и розетку.

6.3.2.2. Взять вилку (или розетку), разобрать. Предварительно удалить внешнюю изоляцию кабеля на длине 30-37 мм. Продеть кабель через крышку вилки (розетки) с уплотнениями и внутренний пластиковый фиксатор.

6.3.2.3. Удалить изоляцию жил кабелей на длине 5-7 мм.

6.3.2.4. Извлечь контакты (штыри/гнезда) вилки/розетки из позиционирующего изолятора и изолятора вилки (розетки). Вставить жилы кабеля в соответствующие контакты гнезд (штырей) вилки (розетки), проверить правильность подключения, обжать плоскогубцами на длине 5-6 мм.

6.3.2.5. Установить контакты в позиционирующий изолятор и изолятор вилки (розетки).

6.3.2.6. Установить подборку с подключенным кабелем в корпус вилки (розетки), затянуть гайку вилки (розетки).

6.3.2.7. Подключить вилку к розетке, затянуть фиксирующую гайку.

6.3.2.8. Для соединителей с типом монтажа «на корпус» вилку после подключения кабеля установить на соответствующую поверхность взрывозащищенного корпуса согласно проекту.

6.3.2.9. Защитные крышки вилки и розетки соединить между собой

6.3.3. Порядок подключения сигнальных соединителей для сетевого кабеля:

6.3.3.1. Отсоединить защитные крышки. Ослабить фиксирующую гайку, разъединить вилку и розетку.

6.3.3.2. Взять вилку (или розетку), разобрать. Пропустить сетевой кабель через прижимную гайку и уплотнения, подсоединить к сетевому коннектору, обжать.

6.3.3.3. Пропустить кабель с коннектором через прижимную и позиционирующие втулки, корпус вилки (розетки). Затянуть резьбовое соединение между прижимной гайкой и корпусом вилки (розетки).

6.3.3.4. Подключить вилку к розетке, затянуть фиксирующую гайку.

6.3.3.5. Для соединителей с типом монтажа «на корпус» вилку после подключения кабеля установить на соответствующую поверхность взрывозащищенного корпуса согласно проекту.

6.3.3.6. Защитные крышки вилки и розетки соединить между собой.

6.3.4. Порядок подключения силовых соединителей 10-16А:

6.3.4.1. Отсоединить защитные крышки. Ослабить фиксирующую гайку, разъединить вилку и розетку.

6.3.4.2. Разобрать вилку (розетку): извлечь уплотнения, шайбы, изоляторы и блок подключения и устройство зажима кабеля.

6.3.4.3. Удалить внешнюю изоляцию кабелей на длине ~23 мм

6.3.4.4. Удалить изоляцию жил кабелей на длине ~7 мм.

6.3.4.5. Продеть кабель последовательно через детали разобранный вилки (розетки), подсоединить жилы кабеля к соответствующим винтовым зажимам блока подключения.

6.3.4.6. Проверить правильность подключения. Затянуть винт устройства зажима кабеля.

6.3.4.7. С усилием соединить вилку и розетку, повернуть для фиксации соединения.

6.3.4.8. Для соединителей с типом монтажа «на корпус» вилку после подключения кабеля установить на соответствующую поверхность взрывозащищенного корпуса согласно проекту.

6.3.4.9. Защитные крышки вилки и розетки соединить между собой.

6.3.5. Порядок подключения силовых соединителей 25-125 А:

6.3.5.1. Отсоединить защитные крышки. Ослабить фиксирующую гайку, разъединить вилку и розетку.

6.3.5.2. Разобрать вилку (розетку): извлечь уплотнения, шайбы, изоляторы и штыри/гнезда, устройство фиксации кабеля.

6.3.5.3. Удалить внешнюю изоляцию жил кабеля на длине: ~14.5 мм (для соединителей на 25/32 А), ~20 мм (для соединителей на 63/80 А), ~18.5 мм (для соединителей на 100/125 А).

6.3.5.4. Продеть кабель последовательно через детали разобранный вилки (розетки), подсоединить жилы кабеля к соответствующим штырям/гнездам (вилки/розетки), проверить правильность подключения, обжать штыри/гнезда в месте соединения с жилами кабеля.

6.3.5.5. Собрать вилку/розетку в обратном порядке.

6.3.5.6. С усилием соединить вилку и розетку, повернуть для фиксации соединения.

6.3.5.7. Для соединителей с типом монтажа «на корпус» вилку после подключения кабеля установить на соответствующую поверхность взрывозащищенного корпуса согласно проекту.

6.3.5.8. Защитные крышки вилки и розетки соединить между собой.

6.3.6. В случае, если вилка/розетка используется как нестационарное оборудование, то при переноске соответствующее изделие должно быть заглушено защитной крышкой во избежание попадания пыли.

6.3.7. Допускается использование кабельных вводов только с аналогичным уровнем взрывозащиты.

6.3.8. Подключаемые к соединителям электрические кабели должны быть защищены от растягивающих и скручивающих нагрузок.

6.3.9. Проверить качество зажима кабелей в вилке и розетке соединителя на выдергивание.

7. Хранение и транспортировка

- 7.1. Соединители в упакованном виде должны храниться в помещении, соответствующем условиям хранения 2 по ГОСТ 15150-69. Воздух в помещении для хранения не должен содержать паров кислот и щелочей, а также газов, вызывающих коррозию.
- 7.2. Условия транспортирования соединителей должны соответствовать условиям хранения 4 по ГОСТ 15150-69 при температуре от минус 60°С до 55°С.
- 7.3. Соединители в упаковке предприятия-изготовителя могут транспортироваться любым видом закрытого транспорта (железнодорожные вагоны, закрытые автомашины, контейнеры, герметизированные отсеки самолетов, трюмов и т.д.).
- 7.4. Во время погрузочно-разгрузочных работ и при транспортировании соединители не должны подвергаться резким ударам и воздействиям атмосферных осадков. Способ укладки коробок на транспортное средство должен исключать их перемещение при транспортировании.
- 7.5. При длительном хранении необходимо через 24 месяца производить ревизию соединителей в соответствии с ГОСТ 9.014-78.

8. Маркировка

- 8.1. Маркировка соединителей соответствует конструкторской документации, требованиям ГОСТ Р 53325-2012 и ГОСТ 31610.0-2014.
- 8.2. На корпусе соединителя методом лазерной гравировки нанесены:
- наименование изделия;
 - условное обозначение соединителя;
 - товарный знак предприятия-изготовителя;
 - маркировка взрывозащиты «1Ex d IIC T6/T5 Gb / Ex tb IIIC T80°С/100°С Db» по ГОСТ 31610.0-2014;
 - степень защиты IP66 по ГОСТ 14254-2015;
 - диапазон температур эксплуатации -60°С~+55°С;
 - номинальные ток и напряжение;
 - номера сертификатов;
 - наименования органов по сертификации;
 - адрес предприятия-изготовителя;
 - дата выпуска изделия;
 - артикул соединителя;
 - знаки обращения на рынке.
- 8.3. Последовательность записи составляющих маркировки определяется предприятием-изготовителем.
- 8.4. Маркировка транспортной тары производится по ГОСТ 14192-96 и содержит информационные надписи, выполненные типографским способом, с указанием:
- грузополучателя;
 - пункта назначения;
 - грузоотправителя;
 - пункта отправления.

9. Ремонт и техническое обслуживание соединителей.

- 9.1. При эксплуатации соединителей должны выполняться требования в соответствии с разделами п. 4, п. 5 и п. 6 настоящего паспорта.
- 9.2. При эксплуатации соединитель должен подвергаться внешнему систематическому осмотру в объеме ТО-1, необходимо проводить его проверку и техническое обслуживание в соответствии с требованиями ГОСТ IEC 60079-14-2013 и ГОСТ IEC 60079-17-2013.
- 9.3. В ТО-1 включают внешний осмотр, выявление механических повреждений, надежность крепления соединителя.
- 9.4. Периодические осмотры соединителей должны проводиться в сроки, которые устанавливаются технологическим регламентом в зависимости от производственных условий, но не реже одного раза в полгода.
- 9.5. При внешнем осмотре соединителя необходимо проверить:
- целостность оболочки (отсутствие вмятин, коррозии и других механических повреждений);
 - наличие маркировки взрывозащиты;
 - состояние уплотнения введенных кабелей. Проверку производят при отключенной сети. При подергивании кабелей не должен проворачиваться в узле уплотнений и выдергиваться;
 - качество взрывозащищенных поверхностей, подвергаемых разборке. Наличие противокоррозионной смазки на взрывозащитных поверхностях. Механические повреждения и коррозия взрывозащищенных поверхностей не допускаются.
- 9.6. Категорически запрещается эксплуатация соединителей с поврежденными деталями, обеспечивающими взрывозащиту, и другими неисправностями.
- 9.7. Эксплуатация и ремонт соединителей должны производиться в соответствии с требованиями гл. 3.4 «Электроустановки во взрывоопасных зонах» ПТЭЭП.
- 9.8. Ремонт соединителей производить только при отключенном питании с записью в журнале эксплуатации.
- 9.9. **НЕ ДОПУСКАЮТСЯ РЕМОНТНЫЕ РАБОТЫ, СВЯЗАННЫЕ С НАРУШЕНИЕМ ЦЕЛОСТНОСТИ ЛИБО ГЕОМЕТРИЧЕСКИХ ХАРАКТЕРИСТИК ВЗРЫВОЗАЩИЩЕННЫХ ПОВЕРХНОСТЕЙ!!!** Ремонт соединителей, связанный с восстановлением параметров взрывозащиты по узлам и деталям, должен производиться в соответствии с ГОСТ Р МЭК 60079-19-2011 только на предприятии-изготовителе.

10. Сведения об утилизации

- 10.1 Соединители не содержат дорогостоящих или токсичных материалов и комплектующих деталей, требующих специальной утилизации. Утилизацию соединителей проводят обычным способом.

11. Свидетельства о приемке

Соединители соответствуют ТУ 27.33.13-045-88466159-2020 и признаны годными к эксплуатации.

Дата выпуска _____

Контролер ОТК _____

Упаковщик _____

Соединитель сертифицирован.

Сертификат №ЕАЭС RU C-RU.НА65.В.00920/21

12. Гарантийные обязательства и сведения о рекламациях

- 12.1. Изготовитель гарантирует соответствие соединителей требованиям технических условий и конструкторской документации при соблюдении потребителем условий транспортирования, хранения, монтажа и эксплуатации. За неправильную транспортировку, хранение, монтаж и эксплуатацию соединителей предприятие-изготовитель ответственности не несет.
- 12.2. Гарантийный срок – 36 месяцев с даты поставки соединителя.
- 12.3. В случае устранения неисправностей (по рекламации) гарантийный срок эксплуатации продлевается на время, в течение которого соединитель не использовали из-за обнаруженных неисправностей.
- 12.4. Срок службы соединителя в нормальных климатических условиях при соблюдении правил транспортировки, хранения, монтажа и эксплуатации составляет не менее 10 лет.
- 12.5. Сведения о рекламациях:
- 12.5.1. При обнаружении неисправностей и дефектов, возникших в период гарантийного срока, потребителем составляется акт в одностороннем порядке и соединитель с приложением паспорта и акта возвращается на предприятие-изготовитель.
- 12.5.2. Предприятие-изготовитель обязано в течение двух недель с момента получения акта отгрузить исправное изделие.
- 12.5.3. Предприятие-изготовитель не принимает претензий в следующих случаях:
- истек гарантийный срок;
 - при отсутствии паспорта на соединитель;
 - в случае нарушений инструкции по эксплуатации;
 - изделие подвергалось ремонту, переделке или модернизации со стороны специалистов, не уполномоченных компанией ООО «МГК «Световые Технологии»;
 - дефект стал результатом неправильной установки и подключения изделия и других подобных внешних факторов;
 - дефект вызван действием непреодолимых сил (в том числе высоковольтных разрядов и молний), несчастным случаем, умышленными или неосторожными действиями потребителя или третьих лиц.
- 12.6. Претензии по качеству направлять по адресу: ООО «МГК «Световые Технологии», 390010, Россия, г. Рязань, ул. Магистральная, д.11-а.

Приложение 1.

1.1. «Структура условного обозначения»

Структура условного обозначения сигнальных соединителей	Структура условного обозначения силовых соединителей
<p>LT-PS-S(NET) - □ / □ □</p> <ul style="list-style-type: none"> Тип монтажа: С - коннектор, Е - на корпус Количество контактов* (3/4/5/6/7/10/12/14/16/16+3) Напряжение*: 220 - AC 220 В, 110 - AC 110 В, 50 - DC 50 В Для сетевого кабеля (при необходимости) Тип - сигнальный Серия <p>* Для соединителей для сетевого кабеля не указываются</p>	<p>LT-PS-P - □ / □ □ □</p> <ul style="list-style-type: none"> Тип монтажа: С - коннектор, Е - на корпус Количество полюсов: 3P+PE, 3P+N+PE, 2P, 2P+PE, 1P+N+PE Напряжение, В: AC/DC 24, AC/DC 36, AC 110-130, AC 200-250, AC 380-415, AC 480-500, AC 600-690 Ток, А (10/16/25/32/63/80/100/125) Тип - силовой Серия

Пример формулировки заказа

LT-PS-S-220/6C – соединитель сигнальный взрывозащищенный под напряжение 220 В AC, с шестью контактами, типа «коннектор» (переносной).

1.2. Габаритные и установочные размеры сигнальных соединителей

LT-PS-S-x/C с количеством контактов 3, 4, 5, 6, 7 типа «коннектор» (переносной)

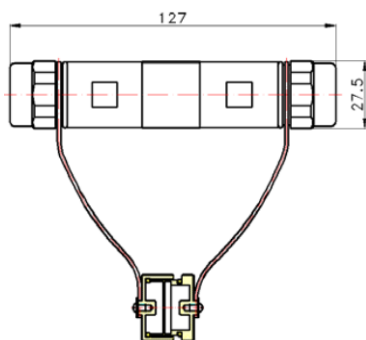

LT-PS-S-x/C с количеством контактов 10, 12, 14, 16, 19 типа «коннектор» (переносной)

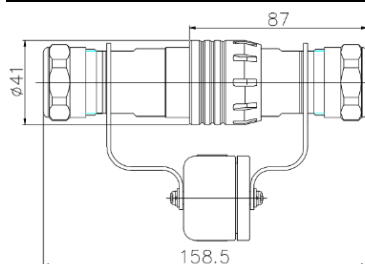

LT-PS-S-x/E с количеством контактов 10, 12, 14, 16, 19 с креплением на корпус

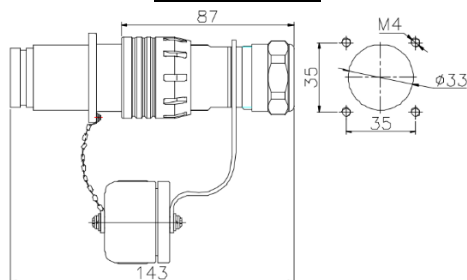

LT-PS-S(NET)/C типа «коннектор» (переносной)

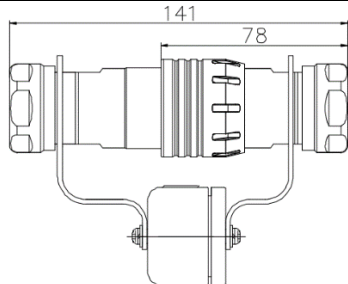

LT-PS-S(NET)/E с креплением на корпус

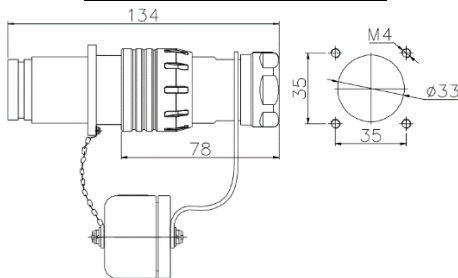

1.3. Габаритные и установочные размеры силовых соединителей

LT-PS-P-x/C типа «коннектор» (переносной)



Таблица 1.3.1. Габаритные размеры соединителей LT-PS-P-x/C

Номинальный ток, А	L, мм	ΦА, мм
10/16	156	41
25/32	237	64
63/80	332	80
100/125	366	93



Таблица 1.3.2. Габаритные размеры соединителей LT-PS-P-x/xxE

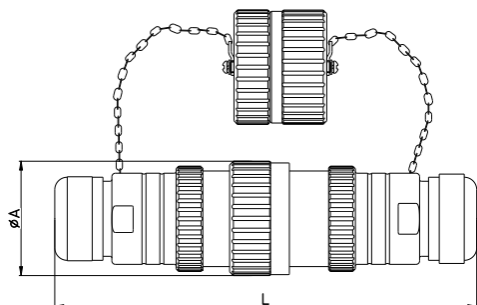



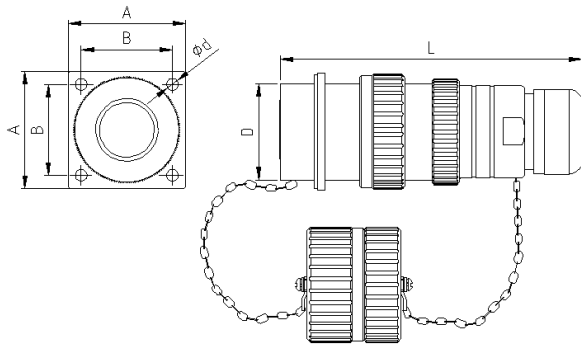

Номинальный ток, А	L, мм	ΦD, мм	A, мм	B, мм	Φd, мм
10/16	165	31	45	35	5
25/32	240	54	65	54	5
63/80	315	67	80	65	5,5
100/125	330	80	92	75	6,5

1.4. Основные характеристики сигнальных соединителей

Наименование	Ue, В	Количество контактов	Ie, А	Φ кабеля, мм	IP	Маркировка взрывозащиты	Тип монтажа
LT-PS-S-x/xx	AC 220, AC 110, DC 50	3	10	8-14	IP66	1 Ex db e IIC T6 Gb / Ex tb IIIC Ta80°C Db	Переносной коннектор / на корпус
LT-PS-S-x/xx	AC 220, AC 110, DC 50	4	10	8-14	IP66	1 Ex db e IIC T6 Gb / Ex tb IIIC Ta80°C Db	Переносной коннектор / на корпус
LT-PS-S-x/xx	AC 220, AC 110, DC 50	5	10	8-14	IP66	1 Ex db e IIC T6 Gb / Ex tb IIIC Ta80°C Db	Переносной коннектор / на корпус
LT-PS-S-x/xx	AC 220, AC 110, DC 50	6	10	8-14	IP66	1 Ex db e IIC T6 Gb / Ex tb IIIC Ta80°C Db	Переносной коннектор / на корпус
LT-PS-S-x/xx	AC 220, AC 110, DC 50	7	10	8-14	IP66	1 Ex db e IIC T6 Gb / Ex tb IIIC Ta80°C Db	Переносной коннектор / на корпус
LT-PS-S-x/xx	DC 50	10	5	14-22	IP66	1 Ex db e IIC T6 Gb / Ex tb IIIC Ta80°C Db	Переносной коннектор / на корпус
LT-PS-S-x/xx	DC 50	12	5	14-22	IP66	1 Ex db e IIC T6 Gb / Ex tb IIIC Ta80°C Db	Переносной коннектор / на корпус
LT-PS-S-x/xx	DC 50	14	5	14-22	IP66	1 Ex db e IIC T6 Gb / Ex tb IIIC Ta80°C Db	Переносной коннектор / на корпус
LT-PS-S-x/xx	DC 50	16	5	14-22	IP66	1 Ex db e IIC T6 Gb / Ex tb IIIC Ta80°C Db	Переносной коннектор / на корпус
LT-PS-S-x/xx	AC 220, AC 110, DC 50	16+3	5+10	14-22	IP66	1 Ex db e IIC T6 Gb / Ex tb IIIC Ta80°C Db	Переносной коннектор / на корпус
LT-PS-S(NET)/x	-	Сетевой кабель	-	<=8	IP66	1 Ex db e IIC T6 Gb / Ex tb IIIC Ta80°C Db	Переносной коннектор / на корпус

1.5. Основные характеристики силовых соединителей

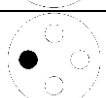
Ue, В	Ie, А	Число контактов	Расположение контактов	Φ кабеля, мм	IP	Маркировка взрывозащиты	Тип монтажа
AC 200-250 AC 100-130	16	1P+N+PE		8-14	IP66	1 Ex db e IIC T6 Gb / Ex tb IIIC Ta80°C Db	Переносной коннектор / на корпус
AC 200-250	16	3P+PE		8-14	IP66	1 Ex db e IIC T6 Gb / Ex tb IIIC Ta80°C Db	Переносной коннектор / на корпус
AC 380-415	10	3P+N+PE		8-14	IP66	1 Ex db e IIC T6 Gb / Ex tb IIIC Ta80°C Db	Переносной коннектор / на корпус
AC/DC 36	10	2P		8-14	IP66	1 Ex db e IIC T6 Gb / Ex tb IIIC Ta80°C Db	Переносной коннектор / на корпус
AC/DC 36	10	2P+PE		8-14	IP66	1 Ex db e IIC T6 Gb / Ex tb IIIC Ta80°C Db	Переносной коннектор / на корпус
AC/DC 24	10	2P		8-14	IP66	1 Ex db e IIC T6 Gb / Ex tb IIIC Ta80°C Db	Переносной коннектор / на корпус
AC/DC 24	10	2P+PE		8-14	IP66	1 Ex db e IIC T6 Gb / Ex tb IIIC Ta80°C Db	Переносной коннектор / на корпус
AC 200-250	25/32	3P+PE		17-24	IP66	1 Ex db e IIC T6 Gb / Ex tb IIIC Ta80°C Db	Переносной коннектор / на корпус
		3P+N+PE					

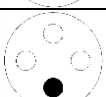
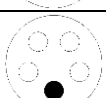
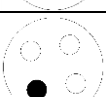
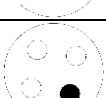
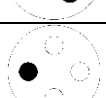
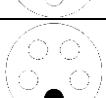
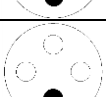
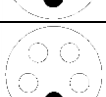
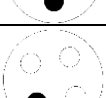
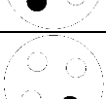
AC 380-415	25/32	3P+PE		17-24	IP66	1 Ex db e IIC T6 Gb / Ex tb IIIC Ta80°C Db	Переносной коннектор / на корпус
		3P+N+PE					
AC 480-500	25/32	3P+PE		17-24	IP66	1 Ex db e IIC T6 Gb / Ex tb IIIC Ta80°C Db	Переносной коннектор / на корпус
AC 600-690	25/32	3P+PE		17-24	IP66	1 Ex db e IIC T6 Gb / Ex tb IIIC Ta80°C Db	Переносной коннектор / на корпус
AC 200-250	63/80	3P+PE		22-32	IP66	1 Ex db e IIC T6 Gb / Ex tb IIIC Ta80°C Db	Переносной коннектор / на корпус
		3P+N+PE					
AC 380-415	63/80	3P+PE		22-32	IP66	1 Ex db e IIC T6 Gb / Ex tb IIIC Ta80°C Db	Переносной коннектор / на корпус
		3P+N+PE					
AC 480-500	63/80	3P+PE		22-32	IP66	1 Ex db e IIC T6 Gb / Ex tb IIIC Ta80°C Db	Переносной коннектор / на корпус
AC 600-690	63/80	3P+PE		22-32	IP66	1 Ex db e IIC T6 Gb / Ex tb IIIC Ta80°C Db	Переносной коннектор / на корпус
AC 200-250	100/125	3P+PE		28-41	IP66	1 Ex db e IIC T6 Gb / Ex tb IIIC Ta80°C Db	Переносной коннектор / на корпус
		3P+N+PE					
AC 380-415	100/125	3P+PE		28-41	IP66	1 Ex db e IIC T6 Gb / Ex tb IIIC Ta80°C Db	Переносной коннектор / на корпус
		3P+N+PE					
AC 480-500	100/125	3P+PE		28-41	IP66	1 Ex db e IIC T6 Gb / Ex tb IIIC Ta80°C Db	Переносной коннектор / на корпус
AC 600-690	100/125	3P+PE		28-41	IP66	1 Ex db e IIC T6 Gb / Ex tb IIIC Ta80°C Db	Переносной коннектор / на корпус