



# Кабеленесущие СИСТЕМЫ



## Кабель-канал ПВХ

Система пластиковых коробов, изготовленная из поливинилхлорида, предназначенная для прокладки информационных, силовых и слаботочных проводов открытым способом в зданиях жилого и офисного типа, в производственных и муниципальных зданиях, а также объектах инфраструктуры.



## Преимущества



1. Плотное прилегание крышки к основанию кабель-канала достигается за счет функции «double key».



4. Текстура дерева с 3-х сторон добавляет эстетичность в интерьере деревянного дома.



7. Перфорация на основании, начиная с размера 25x25, обеспечивает удобное крепление.



2. Правильная геометрия кабель-канала достигается использованием только первичного сырья.



5. Надежность при транспортировке благодаря защите торцов.



8. Палка кабель-канала имеет индивидуальную маркировку необходимую для розничных продаж.



3. Специальные добавки обеспечивают устойчивость к деформации и высокую пластичность.



6. Кабель-канал не лопается при вкручивании саморезов или вбивании дюбель-гвоздей.



9. Материал не воспламеняющийся и не поддерживающий горение.

## Технические характеристики

- Эксплуатационная температура, °С: от -15 до +60
- Температура монтажа, °С: от -15 до +60
- Температура транспортировки и хранения, °С: от -32 до +60
- Степень защиты: IP40
- Климатическое исполнение: УХЛ4
- Пожарный сертификат: ПБ25
- Страна производства: Россия
- Материал: ударопрочный, самозатухающий поливинилхлорид (ПВХ)
- Срок службы: 25 лет
- Гарантийный срок: 3 года
- Условия хранения: п.2.1. по ГОСТ 23216
- Цвет: белый, сосна, дуб
- Ударная прочность: не менее 1,5Дж
- Диэлектрическая прочность: не менее 2000 В (15 мин, при частоте 50 Гц)
- Сопротивление изоляции: не менее 100 Мом (1 мин, 500 В)

## Ассортимент

Модель	Наименование	Размер (АхВхС), мм	С внутр. полезного сеч., мм <sup>2</sup> *	Кол-во в уп-ке, м	Артикул
<b>КК-W-12-12</b>	Кабель-канал 12x12 бел. (140м.)	12x12x2000	90	140	Б0031114
<b>КК-W-15-10</b>	Кабель-канал 15x10 бел. (140м.)	15x10x2000	95	140	Б0031130
<b>КК-W-16-16</b>	Кабель-канал 16x16 бел. (100м.)	16x16x2000	184	100	Б0031131
<b>КК-W-20-10</b>	Кабель-канал 20x10 бел. (100м.)	20x10x2000	131	100	Б0031132
<b>КК-W-25-16</b>	Кабель-канал 25x16 бел. (60м.)	25x16x2000	283	60	Б0031133
<b>КК-W-25-25</b>	Кабель-канал 25x25 бел. (50м.)	25x25x2000	492	50	Б0031134
<b>КК-W-40-16</b>	Кабель-канал 40x16 бел. (50м.)	40x16x2000	492	50	Б0031135
<b>КК-W-40-25</b>	Кабель-канал 40x25 бел. (40м.)	40x25x2000	817	40	Б0031136
<b>КК-W-40-40</b>	Кабель-канал 40x40 бел. (30м.)	40x40x2000	1374	30	Б0031137
<b>КК-W-60-40</b>	Кабель-канал 60x40 бел. (18м.)	60x40x2000	2047	18	Б0031138
<b>КК-W-60-60</b>	Кабель-канал 60x60 бел. (18м.)	60x60x2000	3187	18	Б0031139
<b>КК-W-80-40</b>	Кабель-канал 80x40 бел. (18м.)	80x40x2000	2740	18	Б0031140
<b>КК-W-80-60</b>	Кабель-канал 80x60 бел. (18м.)	80x60x2000	4270	18	Б0031141
<b>КК-W-100-40</b>	Кабель-канал 100x40 бел. (16м.)	100x40x2000	3474	16	Б0031142
<b>КК-W-100-60</b>	Кабель-канал 100x60 бел. (12м.)	100x60x2000	5404	12	Б0031143
<b>КК-P-12-12</b>	Кабель-канал 12x12 сосна (140м.)	12x12x2000	90	140	Б0031144
<b>КК-P-15-10</b>	Кабель-канал 15x10 сосна (140м.)	15x10x2000	95	140	Б0031145
<b>КК-P-16-16</b>	Кабель-канал 16x16 сосна (100м.)	16x16x2000	184	100	Б0031146
<b>КК-P-20-10</b>	Кабель-канал 20x10 сосна (100м.)	20x10x2000	131	100	Б0031147
<b>КК-P-25-16</b>	Кабель-канал 25x16 сосна (60м.)	25x16x2000	283	60	Б0031148
<b>КК-P-25-25</b>	Кабель-канал 25x25 сосна (50м.)	25x25x2000	492	50	Б0031149
<b>КК-P-40-16</b>	Кабель-канал 40x16 сосна (50м.)	40x16x2000	492	50	Б0031150
<b>КК-P-40-25</b>	Кабель-канал 40x25 сосна (40м.)	40x25x2000	817	40	Б0031151
<b>КК-O-12-12</b>	Кабель-канал 12x12 дуб (140м.)	12x12x2000	90	140	Б0031152
<b>КК-O-15-10</b>	Кабель-канал 15x10 дуб (140м.)	15x10x2000	95	140	Б0031153
<b>КК-O-16-16</b>	Кабель-канал 16x16 дуб (100м.)	16x16x2000	184	100	Б0031155
<b>КК-O-20-10</b>	Кабель-канал 20x10 дуб (100м.)	20x10x2000	131	100	Б0031156
<b>КК-O-25-16</b>	Кабель-канал 25x16 дуб (60м.)	25x16x2000	283	60	Б0031157
<b>КК-O-25-25</b>	Кабель-канал 25x25 дуб (50м.)	25x25x2000	492	50	Б0031160
<b>КК-O-40-16</b>	Кабель-канал 40x16 дуб (50м.)	40x16x2000	492	50	Б0031161
<b>КК-O-40-25</b>	Кабель-канал 40x25 дуб (40м.)	40x25x2000	817	40	Б0031162

## Области применения

Здания  
жилого типа



Муниципальные  
здания



Здания  
офисного типа





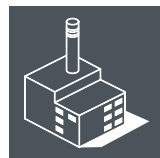



Производственные  
здания



Объекты  
инфраструктуры



## Выбор кабель-канала в зависимости от количества и сечения проводов

Размер кабель-канала, мм	Сечение провода, 1,5 мм <sup>2</sup>	Сечение провода, 2,5 мм <sup>2</sup>	Сечение провода, 4 мм <sup>2</sup>	Сечение провода, 6 мм <sup>2</sup>	Сечение провода, 10 мм <sup>2</sup>	Сечение провода, 16 мм <sup>2</sup>	Сечение провода, 25 мм <sup>2</sup>
							
12x12	4 шт.	3 шт.	2 шт.	1 шт.	1 шт.	-	-
15x10	5 шт.	3 шт.	2 шт.	1 шт.	1 шт.	-	-
16x16	9 шт.	6 шт.	4 шт.	2 шт.	2 шт.	1 шт.	-
20x10	7 шт.	4 шт.	3 шт.	2 шт.	1 шт.	1 шт.	-
25x16	15 шт.	10 шт.	7 шт.	4 шт.	3 шт.	2 шт.	1 шт.
25x25	26 шт.	17 шт.	13 шт.	8 шт.	5 шт.	4 шт.	2 шт.
40x16	26 шт.	17 шт.	13 шт.	8 шт.	5 шт.	4 шт.	2 шт.
40x25	43 шт.	29 шт.	21 шт.	13 шт.	9 шт.	6 шт.	4 шт.
40x40	74 шт.	51 шт.	39 шт.	23 шт.	16 шт.	12 шт.	7 шт.
60x40	105 шт.	74 шт.	56 шт.	33 шт.	23 шт.	17 шт.	11 шт.
60x60	166 шт.	115 шт.	88 шт.	51 шт.	35 шт.	26 шт.	17 шт.
80x40	143 шт.	99 шт.	76 шт.	44 шт.	30 шт.	23 шт.	14 шт.
80x60	220 шт.	153 шт.	117 шт.	68 шт.	47 шт.	35 шт.	22 шт.
100x60	179 шт.	124 шт.	95 шт.	55 шт.	38 шт.	28 шт.	18 шт.
100x60	279 шт.	194 шт.	148 шт.	86 шт.	59 шт.	44 шт.	28 шт.



Двойной замок

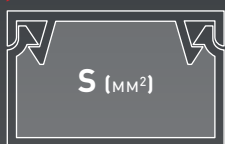

\* Площадь внутреннего полезного сечения, мм<sup>2</sup>

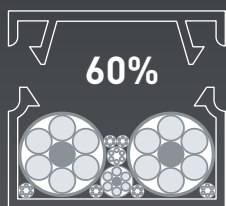

Согласно ПУЭ Раздел 2 (п. 2.1.61) сумма сечений проводов и кабелей, рассчитанных по их наружным диаметрам, включая изоляцию и наружные оболочки, не должна превышать для коробов с открываемыми крышками 40%.

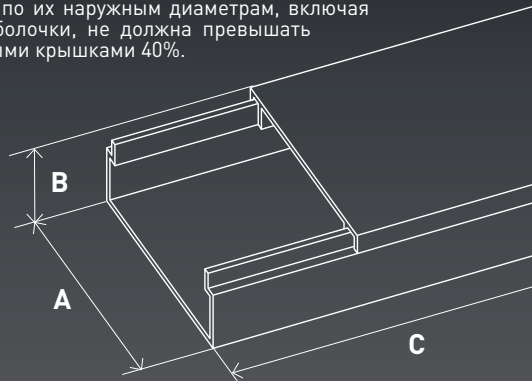

## Трубы гофрированные ПВХ

Трубы гофрированные ПВХ – это гибкие пластиковые трубы, изготовленные из поливинилхлорида, предназначенные для прокладки информационных, силовых и слаботочных проводов скрытым и открытым способом внутри зданий и сооружений любого типа.



### Технические характеристики

- Эксплуатационная температура, °С: от -15 до +60
- Температура монтажа, °С: от -5 до +60
- Температура транспортировки и хранения, °С: от -25 до +60
- Степень защиты: IP55
- Пожарный сертификат: ПБ57, ПБ25
- Страна производства: Россия
- Материал: самозатухающий пластикат - ПВХ
- Срок службы: 25 лет
- Гарантийный срок: 3 года
- Цвет: серый
- Ударная прочность: 370 Н на 5 см при +20 °С
- Диэлектрическая прочность: не менее 2000 В (15 мин, при частоте 50 Гц)
- Сопротивление изоляции: не менее 100 Мом (1 мин, 500 В)
- Огнестойкость: не поддерживает горение

### Преимущества

1. Возможность выполнять монтаж без дополнительных аксессуаров за счет гибкости трубы
2. Упаковка, обеспечивающая защиту от влаги и пыли
3. Наличие облегченного и прочного зонда для протяжки кабеля
4. ПВХ, не поддерживающий горение при коротком замыкании
5. Размеры бухты компактнее на 25%, чем у большинства производителей

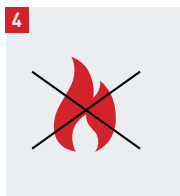
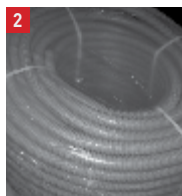

## Ассортимент

Модель	Наименование	Внешний диаметр [D <sub>1</sub> ], мм	Внутренний диаметр [D <sub>2</sub> ], мм	Длина [L], м	Зонд (протяжка)	Масса, кг	Артикул	
<b>GOFR-16-100-PVC-ECO</b>	Труба гофрированная ПВХ ЭКО d 16мм 100м.	16±0,4	10,7±0,3	100	+	2,54	Б0036838	серия ЭКО
<b>GOFR-20-100-PVC-ECO</b>	Труба гофрированная ПВХ ЭКО d 20мм 100м.	20±0,4	14,1±0,3	100	+	3,64	Б0036839	
<b>GOFR-16-100-PVC</b>	Труба гофрированная ПВХ d 16мм 100м.	16±0,4	10,7±0,3	100	+	2,66	Б0020033	для оптовых продаж
<b>GOFR-20-100-PVC</b>	Труба гофрированная ПВХ d 20мм 100м.	20±0,4	14,1±0,3	100	+	4,00	Б0020110	
<b>GOFR-25-50-PVC</b>	Труба гофрированная ПВХ d 25мм 50м.	25±0,4	18,3±0,4	50	+	2,54	Б0020113	
<b>GOFR-32-50-PVC</b>	Труба гофрированная ПВХ d 32мм 50м.	32±0,4	24,3±0,4	50	+	4,68	Б0020115	
<b>GOFR-40-25-PVC</b>	Труба гофрированная ПВХ d 40мм 25м.	40±0,4	31,2±0,4	25	+	2,62	Б0020116	
<b>GOFR-50-20-PVC</b>	Труба гофрированная ПВХ d 50мм 20м.	50±0,4	39,6±0,4	20	+	3,36	Б0020117	
<b>GOFR-63-15-PVC</b>	Труба гофрированная ПВХ d 63мм 15м.	63±0,4	50,6±0,4	15	+	2,98	Б0020118	
<b>GOFR-16-10-PVC</b>	Труба гофрированная ПВХ d 16мм 10м.	16±0,4	10,7±0,3	10	+	0,25	Б0036986	для розничных продаж
<b>GOFR-16-20-PVC</b>	Труба гофрированная ПВХ d 16мм 20м.	16±0,4	10,7±0,3	20	+	0,51	Б0036987	
<b>GOFR-20-10-PVC</b>	Труба гофрированная ПВХ d 20мм 10м.	20±0,4	14,1±0,3	10	+	0,36	Б0036988	
<b>GOFR-20-20-PVC</b>	Труба гофрированная ПВХ d 20мм 20м.	20±0,4	14,1±0,3	20	+	0,73	Б0036989	

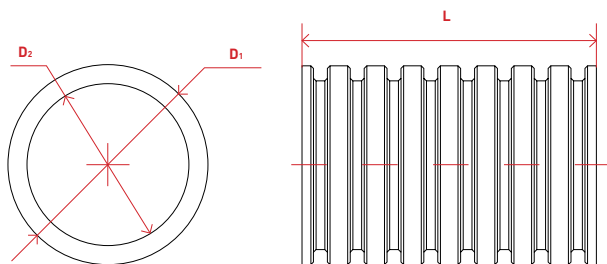

## Области применения

Здания  
жилого типа



Муниципальные  
здания



Здания  
офисного типа



Производственные  
здания

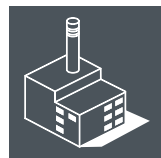

Объекты  
инфраструктуры



## Трубы гофрированные ПНД

Трубы гофрированные ПНД – это гибкие пластиковые трубы, изготовленные из полиэтилена низкого давления, предназначенные для прокладки информационных, силовых и слаботочных проводов открытым и скрытым способом (в штробах и стяжках пола) внутри зданий и сооружений любого типа.



### Технические характеристики

- Эксплуатационная температура, °С: от -45 до +90
- Температура монтажа, °С: от -25 до +60 при укладке в бетон до +90
- Температура транспортировки и хранения, °С: от -45 до +90
- Степень защиты: IP55
- Страна производства: Россия
- Материал: полиэтилен низкого давления (ПНД)
- Срок службы: 25 лет
- Гарантийный срок: 3 года
- Цвет: черный
- Ударная прочность: 370 Н на 5 см при +20 °С
- Диэлектрическая прочность: не менее 2000 В (15 мин, при частоте 50 Гц)
- Сопротивление изоляции: не менее 100 Мом (1 мин, 500 В)

### Преимущества

1. Возможность монтажа под землей за счет высокой прочности
2. Упаковка, обеспечивающая защиту от влаги и пыли
3. Наличие облегченного и прочного зонда для протяжки кабеля
4. Устойчивость к ультрафиолету
5. Широкий диапазон эксплуатационных температур
6. Размеры бухты компактнее на 25%, чем у большинства производителей

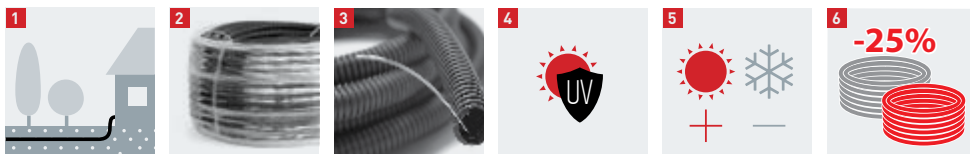

## Ассортимент

Модель	Наименование	Внешний диаметр (D <sub>1</sub> ), мм	Внутренний диаметр (D <sub>2</sub> ), мм	Длина (L), м	Зонд (протяжка)	Масса, кг	Артикул	
GOFR-16-100-HD	Труба гофрированная ПНД d 16мм 100м.	16±0,4	10,7±0,3	100	+	3,17	Б0036824	для оптовых продаж
GOFR-20-100-HD	Труба гофрированная ПНД d 20мм 100м.	20±0,4	14,1±0,3	100	+	4,10	Б0036825	
GOFR-25-75-HD	Труба гофрированная ПНД d 25мм 75м.	25±0,4	18,3±0,4	75	+	4,26	Б0036826	
GOFR-32-50-HD	Труба гофрированная ПНД d 32мм 50м.	32±0,4	24,3±0,4	50	+	4,06	Б0036827	
GOFR-40-25-HD	Труба гофрированная ПНД d 40мм 25м.	40±0,4	31,2±0,4	25	+	2,27	Б0036828	
GOFR-50-20-HD	Труба гофрированная ПНД d 50мм 20м.	50±0,4	39,6±0,4	20	+	3,15	Б0036829	
GOFR-16-25-HD	Труба гофрированная ПНД d 16мм 25м.	16±0,4	10,7±0,3	25	+	0,64	Б0020119	для розничных продаж
GOFR-20-25-HD	Труба гофрированная ПНД d 20мм 25м.	20±0,4	14,1±0,3	25	+	0,94	Б0020120	
GOFR-25-25-HD	Труба гофрированная ПНД d 25мм 25м.	25±0,4	18,3±0,4	25	+	1,26	Б0020121	
GOFR-32-25-HD	Труба гофрированная ПНД d 32мм 25м.	32±0,4	24,3±0,4	25	+	1,70	Б0020122	

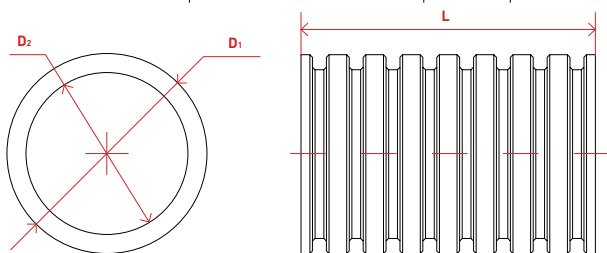

## Области применения

Здания  
жилого типа



Муниципальные  
здания



Здания  
офисного типа



Производственные  
здания

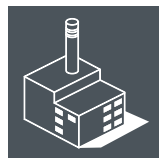

Объекты  
инфраструктуры





## Трубы гладкие жесткие ПВХ

Трубы жесткие гладкие ПВХ - это жесткие гладкие пластиковые трубы, изготовленные из поливинилхлорида, предназначенные для прокладки информационных, силовых и слаботочных проводов открытым способом, как внутри зданий и сооружений любого типа, так и на открытом воздухе.

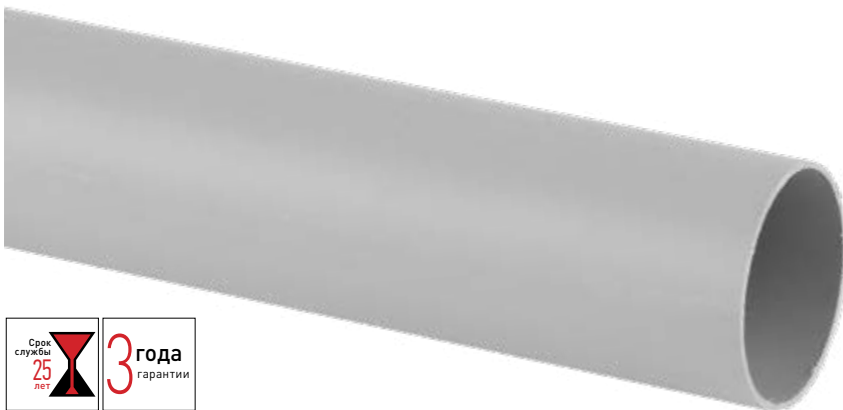

### Технические характеристики

- Эксплуатационная температура, °С: от -15 до +60
- Температура монтажа, °С: от -5 до +60
- Температура транспортировки и хранения, °С: от -25 до +60
- Степень защиты: IP55
- Страна производства: Россия
- Материал: самозатухающий пластикат - ПВХ
- Срок службы: 25 лет
- Гарантийный срок: 3 года
- Цвет: серый
- Ударная прочность: 370 Н на 5 см при +20 °С
- Диэлектрическая прочность: не менее 2000 В (15 мин, при частоте 50 Гц)
- Сопротивление изоляции: не менее 100 Мом (1 мин, 500 В)

### Преимущества

1. 3-х метровые отрезки компенсируют высоту в межэтажных перекрытиях
2. Гладкая поверхность позволяет легко протягивать зонд с кабелем
3. Упаковка, обеспечивающая защиту от влаги и пыли
4. ПВХ, не поддерживающий горение при коротком замыкании
5. 2-х метровые отрезки удобны в транспортировке
6. Наличие индивидуального штрихкода позволяет реализовывать товар в розницу



## Ассортимент

Модель	Наименование	Внешний диаметр (D <sub>1</sub> ), мм	Внутр. диаметр (D <sub>2</sub> ), мм	Толщина стенки, мм	Длина (L), м	Зонд (протяжка)	Масса шт., кг	Артикул
TRUB-16-PVC	Труба гладкая жесткая ПВХ d 16мм (3м)	16±0,1	14,0	1,0	3	-	0,26	Б0020034
TRUB-20-PVC	Труба гладкая жесткая ПВХ d 20мм (3м)	20±0,1	18,0	1,0	3	-	0,30	Б0020105
TRUB-25-PVC	Труба гладкая жесткая ПВХ d 25мм (3м)	25±0,1	22,0	1,5	3	-	0,40	Б0020106
TRUB-32-PVC	Труба гладкая жесткая ПВХ d 32мм (3м)	32±0,1	29,0	1,5	3	-	0,53	Б0020107
TRUB-40-PVC	Труба гладкая жесткая ПВХ d 40мм (3м)	40±0,1	36,0	2,0	3	-	0,82	Б0036390
TRUB-50-PVC	Труба гладкая жесткая ПВХ d 50мм (3м)	50±0,1	46,0	2,0	3	-	1,13	Б0036391
TRUB-63-PVC	Труба гладкая жесткая ПВХ d 63мм (3м)	63±0,1	59,0	2,0	3	-	1,86	Б0036392
TRUB-16-2-PVC	Труба гладкая жесткая ПВХ d 16мм (2м)	16±0,1	14,0	1,0	2	-	0,17	Б0037545
TRUB-20-2-PVC	Труба гладкая жесткая ПВХ d 20мм (2м)	20±0,1	18,0	1,0	2	-	0,20	Б0037546
TRUB-25-2-PVC	Труба гладкая жесткая ПВХ d 25мм (2м)	25±0,1	22,0	1,5	2	-	0,27	Б0037547
TRUB-32-2-PVC	Труба гладкая жесткая ПВХ d 32мм (2м)	32±0,1	29,0	1,5	2	-	0,35	Б0037548
TRUB-40-2-PVC	Труба гладкая жесткая ПВХ d 40мм (2м)	40±0,1	36,0	2,0	2	-	0,55	Б0037549
TRUB-50-2-PVC	Труба гладкая жесткая ПВХ d 50мм (2м)	50±0,1	46,0	2,0	2	-	0,75	Б0037550
TRUB-63-2-PVC	Труба гладкая жесткая ПВХ d 63мм (2м)	63±0,1	59,0	2,0	2	-	1,24	Б0037551

для оптовых продаж

для розничных продаж

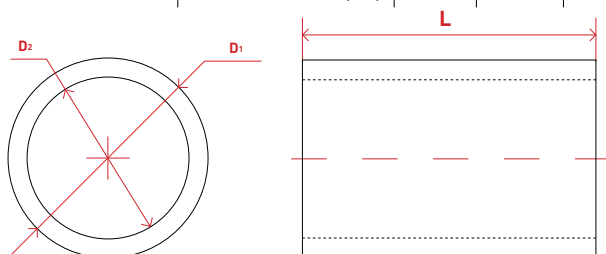

## Области применения

Здания  
жилого типа



Муниципальные  
здания



Здания  
офисного типа



Производственные  
здания

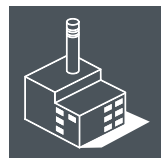

Объекты  
инфраструктуры



## Выбор диаметра трубы в зависимости от количества и сечения проводов

Площадь поперечного сечения провода мм <sup>2</sup>	Количество проводов (шт.)	Внешний диаметр трубы (мм <sup>2</sup> )
1.5	2/3/4/5/	16/16/20/20
2.5	2/3/4/5/	16/16/20/25
4	2/3/4/5/	20/20/25/25
6	2/3/4/5/	20/25/32/32
10	2/3/4/5/	25/32/32/40
16	2/3/4/5/	32/32/40/40
25	2/3/4/5/	32/40/50/50
35	2/3/4/5/	40/50/50/63
50	2/3/4/5/	50/50/63/63
70	2/3/4	50/63/63
95	2/3	63/63
120	2	63
150	2	63

## Аксессуары для труб и металлорукава

Аксессуары предназначены для крепления и соединения гофрированных и гладких труб, а также металлорукава.

### Технические характеристики

	Клипы, муфты, тройники, углы	Скобы
<b>Материал:</b>	полипропилен	нержавеющая оцинкованная сталь
<b>Эксплуатационная температура, °C:</b>	от -15 до +60	от -40 до +100
<b>Температура монтажа, °C:</b>	от -5 до +60	от -15 до +60
<b>Цвет:</b>	серый	хром

### Ассортимент

Модель	Наименование	Диаметр, мм	Кол-во в уп. шт.	Артикул
<b>CLIP-16</b>	Крепеж-клипса для трубы d 16 мм	16	100	Б0020035
<b>CLIP-20</b>	Крепеж-клипса для трубы d 20 мм	20	100	Б0020123
<b>CLIP-25</b>	Крепеж-клипса для трубы d 25 мм	25	100	Б0020124
<b>CLIP-32</b>	Крепеж-клипса для трубы d 32 мм	32	50	Б0020125
<b>CLIP-40</b>	Крепеж-клипса для трубы d 40 мм	40	30	Б0039111
<b>CLIP-50</b>	Крепеж-клипса для трубы d 50 мм	50	20	Б0039112
<b>MUF-16</b>	Муфта соедин. для трубы d 16 мм	16	100	Б0020126





<b>MUF-20</b>	Муфта соедин. для трубы d 20 мм	20	50	Б0020127
<b>MUF-25</b>	Муфта соедин. для трубы d 25 мм	25	50	Б0020128
<b>MUF-32</b>	Муфта соедин. для трубы d 32 мм	32	25	Б0020129



<b>TR-16</b>	Тройник соедин. для трубы d 16 мм	16	10	Б0036830
<b>TR-20</b>	Тройник соедин. для трубы d 20 мм	20	10	Б0036831
<b>TR-25</b>	Тройник соедин. для трубы d 25 мм	25	10	Б0036832
<b>TR-32</b>	Тройник соедин. для трубы d 32 мм	32	10	Б0036833



<b>UG-16</b>	Угол 90° соедин. для трубы d 16 мм	16	10	Б0036834
<b>UG-20</b>	Угол 90° соедин. для трубы d 20 мм	20	10	Б0036835
<b>UG-25</b>	Угол 90° соедин. для трубы d 25 мм	25	10	Б0036836
<b>UG-32</b>	Угол 90° соедин. для трубы d 32 мм	32	10	Б0036837



<b>SMO-10-11</b>	Скоба метал. однолапковая d 10-11 мм	10-11	100	Б0036423
<b>SMO-12-13</b>	Скоба метал. однолапковая d 12-13 мм	12-13	100	Б0036424
<b>SMO-14-15</b>	Скоба метал. однолапковая d 14-15 мм	14-15	100	Б0036425
<b>SMO-16-17</b>	Скоба метал. однолапковая d 16-17 мм	16-17	100	Б0036426
<b>SMO-19-20</b>	Скоба метал. однолапковая d 19-20 мм	19-20	100	Б0036427
<b>SMO-21-22</b>	Скоба метал. однолапковая d 21-22 мм	21-22	100	Б0036428
<b>SMO-25-26</b>	Скоба метал. однолапковая d 25-26 мм	25-26	100	Б0036429
<b>SMO-31-32</b>	Скоба метал. однолапковая d 31-32 мм	31-32	50	Б0036430
<b>SMO-38-40</b>	Скоба метал. однолапковая d 38-40 мм	38-40	50	Б0036431
<b>SMO-48-50</b>	Скоба метал. однолапковая d 48-50 мм	48-50	50	Б0036432



<b>SMD-10-11</b>	Скоба метал. двухлапковая d 10-11 мм	10-11	100	Б0036395
<b>SMD-12-13</b>	Скоба метал. двухлапковая d 12-13 мм	12-13	100	Б0036396
<b>SMD-14-15</b>	Скоба метал. двухлапковая d 14-15 мм	14-15	100	Б0036399
<b>SMD-16-17</b>	Скоба метал. двухлапковая d 16-17 мм	16-17	100	Б0036404
<b>SMD-19-20</b>	Скоба метал. двухлапковая d 19-20 мм	19-20	100	Б0036405
<b>SMD-21-22</b>	Скоба метал. двухлапковая d 21-22 мм	21-22	100	Б0036408
<b>SMD-25-26</b>	Скоба метал. двухлапковая d 25-26 мм	25-26	100	Б0036409
<b>SMD-31-32</b>	Скоба метал. двухлапковая d 31-32 мм	31-32	50	Б0036410
<b>SMD-38-40</b>	Скоба метал. двухлапковая d 38-40 мм	38-40	50	Б0036421
<b>SMD-48-50</b>	Скоба метал. двухлапковая d 48-50 мм	48-50	50	Б0036422

## Бирки кабельные маркировочные

Бирки кабельные маркировочные предназначены для маркировки проводов, кабельных линий и их последующей идентификации.



### Ассортимент

Модель	Размер (мм)	Форма	Цвет	Артикул
Y-153	25x25	малый квадрат	белый	Б0037463
Y-134	55x55	большой квадрат	белый	Б0037464
Y-135	55	круг	белый	Б0037465
Y-136	52x55	треугольник	белый	Б0037466

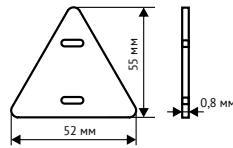
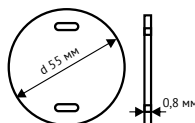
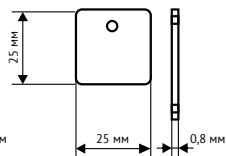
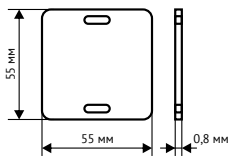

### Преимущества



1. Возможность нанесения маркировки любым удобным способом за счет белого цвета и матовой поверхности



2. Достаточная гибкость и эластичность бирки, необходимая для монтажа



3. Устойчивость к агрессивным средам в экстремальных эксплуатационных условиях

### Технические характеристики

- Эксплуатационная температура, °С: от -40 до +90
- Температура монтажа, °С: от -40 до +90
- Температура транспортировки и хранения, °С: от -40 до +90
- Страна производства: Россия
- Материал: ПВХ
- Срок службы: 15 лет
- Гарантийный срок: 3 года
- Условия хранения: п.2.1. по ГОСТ 23216
- Цвет: белый.

### Области применения

Здания жилого типа



Муниципальные здания



Здания офисного типа



Производственные здания

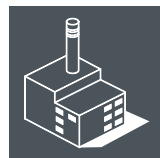

Объекты инфраструктуры



## Дюбель-хомуты

Дюбель-хомуты предназначены для крепления круглых кабелей и проводов, а также труб гофрированных и металлорукава к поверхности стен, потолков и полов.



## Ассортимент

Модель	Размер (А), мм	Размер (В), мм	Количество в упаковке, шт.	Цвет	Артикул
<b><a href="#">DX-5-10-w-100</a></b>	5-10	45	100	белый	Б0037467
<b><a href="#">DX-11-18-w-100</a></b>	11-18	54	100	белый	Б0037468
<b><a href="#">DX-19-25-w-100</a></b>	19-25	62	100	белый	Б0037469
<b><a href="#">DX-5-10-b-100</a></b>	5-10	45	100	черный	Б0037470
<b><a href="#">DX-11-18-b-100</a></b>	11-18	54	100	черный	Б0037471
<b><a href="#">DX-19-25-b-100</a></b>	19-25	62	100	черный	Б0037472
<b><a href="#">DX-5-10-w-10</a></b>	5-10	45	10	белый	Б0037473
<b><a href="#">DX-11-18-w-10</a></b>	11-18	54	10	белый	Б0037474
<b><a href="#">DX-19-25-w-10</a></b>	19-25	62	10	белый	Б0037475
<b><a href="#">DX-5-10-b-10</a></b>	5-10	45	10	черный	Б0037476
<b><a href="#">DX-11-18-b-10</a></b>	11-18	54	10	черный	Б0037477
<b><a href="#">DX-19-25-b-10</a></b>	19-25	62	10	черный	Б0037478

## Преимущества



**1.** Простота монтажа, исключающая использование дополнительных дюбелей и шурупов



**3.** Устойчивость к агрессивным средам в экстремальных эксплуатационных условиях

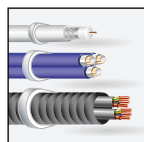
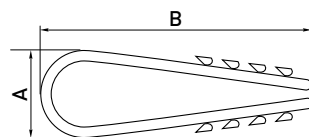

**2.** Возможность крепления кабелей, пучков кабелей, металлорукава и труб



**4.** Возможность реализации в розницу и оптом, за счет кратностей по 10 и 100 штук в упаковке



**5.** Надежное и прочное крепление за счет зубьев дюбель-хомутов

## Области применения

Здания жилого типа



Муниципальные здания



Здания офисного типа



Производственные здания

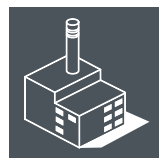

Объекты инфраструктуры



## Металлорукав

Металлорукав - это гибкий металлический рукав, изготовленный из нержавеющей оцинкованной стали. Metallорукав предназначен для защиты проводов и кабелей от механических повреждений и для обеспечения пожарной безопасности.



## Технические характеристики

Тип металлорукава	РЗ-ЦХ	РЗ-ЦПнг
Климатическое исполнение	У3	У1, У5
Степень защиты	IP20	IP65
Материал	оцинкованная сталь	оцинкованная сталь, ПВХ оболочка
Эксплуатационная температура, °С:	от -40 до +100	от -40 до +70
Температура монтажа, °С:	от -15 до +60	от -15 до +60
Тип упаковки	бухта/пакет	бухта/пакет

## Преимущества

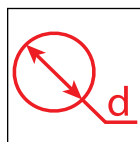

1. Диаметры металлорукава от 10мм до 50мм



3. Наличие зонда (протяжки) у РЗ-ЦПнг позволяет удобнее монтировать кабель

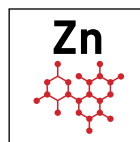

5. Оцинкованная сталь обеспечивает длительную устойчивость к коррозии



2. Наличие хлопчатобумажного шнура у РЗ-ЦХ обеспечивает дополнительную защиту от пыли

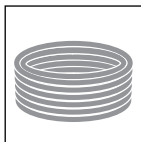

4. Упаковки мелкими бухтами по 20 метров позволяют проще хранить и транспортировать товар

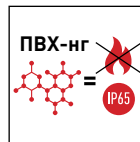

6. Изоляция у РЗ-ЦПнг не поддерживает горения и имеет повышенную степень защиты IP65

## Области применения

Муниципальные здания



Здания офисного типа



Производственные здания

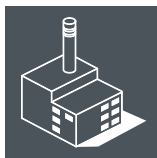

Объекты инфраструктуры



## Ассортимент

Модель	Наименование	Условный размер, мм	Внешний диаметр (D1), мм	Внутренний диаметр (D2), мм	Масса, кг/м	Шаг навивки, F	Прочность на разрыв, Н	Количество в бухте, м.	Зонд (протыжка)	Изоляция (оболочка)	Артикул
MT-RZ-CH-10-20	Металлорукав P3-ЦХ-10мм 20м	10	9,6	12,5	0,08	5,3	100	20	-	-	Б0036562
MT-RZ-CH-12-20	Металлорукав P3-ЦХ-12мм 20м	12	11,2	13,7	0,09	5,5	100	20	-	-	Б0036563
MT-RZ-CH-15-20	Металлорукав P3-ЦХ-15мм 20м	15	14,7	17,1	0,11	6,3	150	20	-	-	Б0036564
MT-RZ-CH-18-20	Металлорукав P3-ЦХ-18мм 20м	18	16,9	19,6	0,125	6,3	150	20	-	-	Б0036565
MT-RZ-CH-20-20	Металлорукав P3-ЦХ-20мм 20м	20	19,1	21,9	0,132	6,5	150	20	-	-	Б0036566
MT-RZ-CH-22-20	Металлорукав P3-ЦХ-22мм 20м	22	20,7	24,4	0,146	6,5	150	20	-	-	Б0036567
MT-RZ-CH-25-20	Металлорукав P3-ЦХ-25мм 20м	25	23,7	26,7	0,168	7,3	150	20	-	-	Б0036568
MT-RZ-CH-32-20	Металлорукав P3-ЦХ-32мм 20м	32	30,4	34,4	0,262	8,7	200	20	-	-	Б0036569
MT-RZ-CH-38-20	Металлорукав P3-ЦХ-38мм 20м	38	36,4	40,4	0,37	9,0	200	20	-	-	Б0036570
MT-RZ-CH-50-20	Металлорукав P3-ЦХ-50мм 20м	50	48,0	53	0,565	11,6	200	20	-	-	Б0036571
MT-RZ-CPng-15-20	Металлорукав P3-ЦПнг-15мм (черный) с протыжкой 20м	15	14,7	18,7	0,150	6,3	150	20	+	+	Б0036554
MT-RZ-CPng-18-20	Металлорукав P3-ЦПнг-18мм (черный) с протыжкой 20м	18	16,9	20,6	0,170	6,3	150	20	+	+	Б0036555
MT-RZ-CPng-20-20	Металлорукав P3-ЦПнг-20мм (черный) с протыжкой 20м	20	19,1	23,1	0,190	6,5	150	20	+	+	Б0036556
MT-RZ-CPng-22-20	Металлорукав P3-ЦПнг-22мм (черный) с протыжкой 20м	22	20,7	25	0,200	6,5	150	20	+	+	Б0036557
MT-RZ-CPng-25-20	Металлорукав P3-ЦПнг-25мм (черный) с протыжкой 20м	25	23,7	27,5	0,230	7,3	200	20	+	+	Б0036558
MT-RZ-CPng-32-20	Металлорукав P3-ЦПнг-32мм (черный) с протыжкой 20м	32	30,4	34,7	0,350	8,7	200	20	+	+	Б0036559
MT-RZ-CPng-38-20	Металлорукав P3-ЦПнг-38мм (черный) с протыжкой 20м	38	36,4	40,9	0,500	9,0	200	20	+	+	Б0036560
MT-RZ-CPng-50-20	Металлорукав P3-ЦПнг-50мм (черный) с протыжкой 20м	50	48,0	54,1	0,750	11,6	200	20	+	+	Б0036561

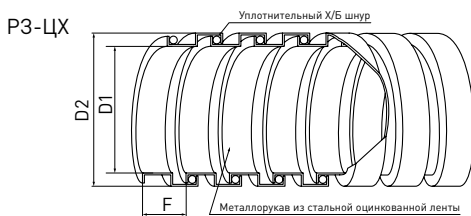
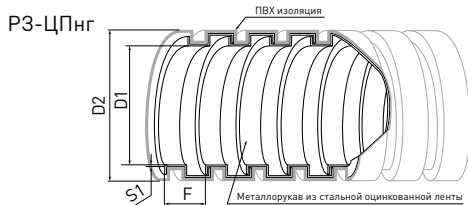



## Монтажные распаячные коробки для кабель-канала

Монтажные распаячные коробки для кабель-канала необходимы для коммутации телефонных и силовых проводов и кабелей, а также для скрытия и дополнительной защиты кабеля и провода при прокладке кабеленесущих систем.



### Преимущества

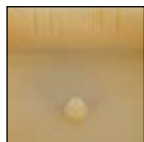

1. Специальные насечки позволяют сделать вырезы под кабель-канал



3. Надежность крепления крышки обеспечена саморезом



5. Специальные крепления обеспечивают легкий монтаж клемм



2. Наличие индивидуальной маркировки позволяет реализовывать товар в розницу



4. Выламываемые отверстия позволяют подводить кабель со стороны стены



6. Полное соответствие цветов кабель-канала и распаячных коробок

### Технические характеристики

- Эксплуатационная температура, °С: от -15 до +60
- Температура монтажа, °С: от -15 до +60
- Температура транспортировки и хранения, °С: от -32 до +60
- Степень защиты: IP40
- Климатическое исполнение: УХЛ4
- Страна производства: Россия
- Материал: ударопрочный полистирол
- Срок службы: 15 лет
- Гарантийный срок: 3 года
- Условия хранения: п.2.1. по ГОСТ 23216
- Цвет: белый, сосна, дуб

### Области применения

Здания жилого типа



Муниципальные здания



Здания офисного типа



Производственные здания

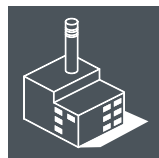

Объекты инфраструктуры



## Ассортимент

	Модель	Наименование	Размер (АxВxС), мм	Кол-во в упак., шт.	Артикул
	<b>BS-W-75-75-20</b>	Коробка распаячная 75x75x20 (без клеммы) белая IP40	75x75x20	100	Б0031164
	<b>BS-W-100-100-30</b>	Коробка распаячная 100x100x30 (без клеммы) белая IP40	100x100x30	50	Б0031181
	<b>BS-P-75-75-20</b>	Коробка распаячная 75x75x20 (без клеммы) сосна IP40	75x75x20	100	Б0031179
	<b>BS-P-100-100-30</b>	Коробка распаячная 100x100x30 (без клеммы) сосна IP40	100x100x30	50	Б0031182
	<b>BS-O-75-75-20</b>	Коробка распаячная 75x75x20 (без клеммы) дуб IP40	75x75x20	100	Б0031180
	<b>BS-O-100-100-30</b>	Коробка распаячная 100x100x30 (без клеммы) дуб IP40	100x100x30	50	Б0031183

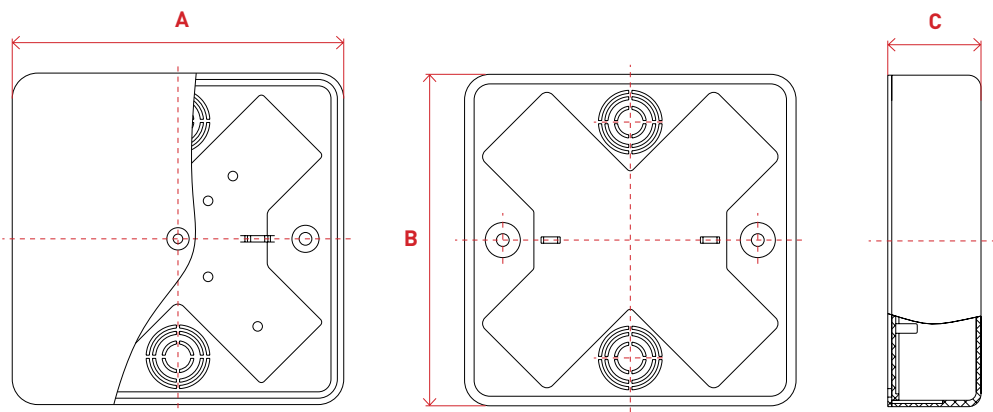

## Монтажные распаячные коробки для открытой установки

Монтажные распаячные коробки для открытой установки предназначены для разветвления проводов и кабеля, защищают от сырости и механических повреждений мест соединения электропроводных кабелей.



### Преимущества



1. Крышка закрывается с помощью специальной защелки и не нуждается в использовании инструмента



2. Степень защиты IP54 обеспечена наличием гермовводов для соединения гладких и гофрированных труб



3. Крепление крышки к коробке с помощью поводков исключает потерю крышки при монтаже



4. Наличие индивидуальной маркировки обеспечивает простую реализацию в розницу

### Технические характеристики

- Эксплуатационная температура, °С: от -15 до +60
- Температура монтажа, °С: от -15 до +60
- Температура транспортировки и хранения, °С: от -32 до +60
- Степень защиты: IP54
- Климатическое исполнение: УХЛ4
- Страна производства: Россия
- Материал: полипропилен
- Срок службы: 15 лет
- Гарантийный срок: 3 года
- Условия хранения: п.2.1. по ГОСТ 23216
- Цвет: серый

### Области применения

Здания жилого типа



Муниципальные здания



Здания офисного типа



Производственные здания

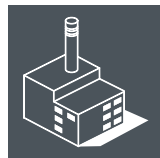

Объекты инфраструктуры



## Ассортимент

Модель	Размер (мм)	Кол-во входов	Комплектация	Степень защиты	Артикул
KOR-100-100-50-8	100x100x50	8	без гермовводов	IP54	Б0037440
KOR-100-100-50-8g	100x100x50	8	с гермовводами	IP54	Б0037441
KOR-80-80-50-7	80x80x50	7	без гермовводов	IP54	Б0037442
KOR-80-80-50-7g	80x80x50	7	с гермовводами	IP54	Б0037443
KOR-65-65-50-4	65x65x50	4	без гермовводов	IP54	Б0037444
KOR-65-65-50-4g	65x65x50	4	с гермовводами	IP54	Б0037445
KOR-65-40-4g	65x40	4	с гермовводами	IP54	Б0037446
KOR-85-40-4g	85x40	4	с гермовводами	IP54	Б0037447

## Габаритные и установочные размеры

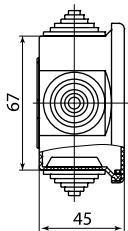
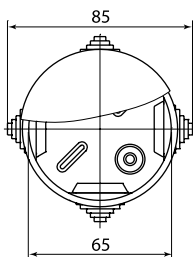

KOR-65-40-4g

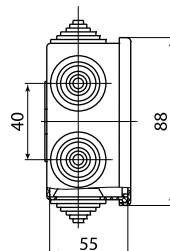
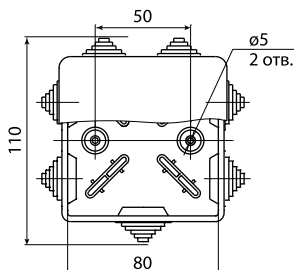

KOR-80-80-50-7, KOR-80-80-50-7g

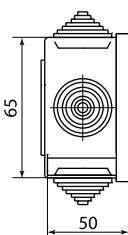
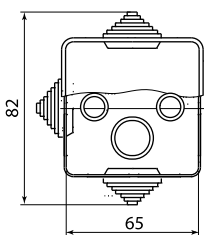

KOR-65-65-50-4, KOR-65-65-50-4g

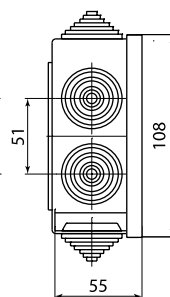
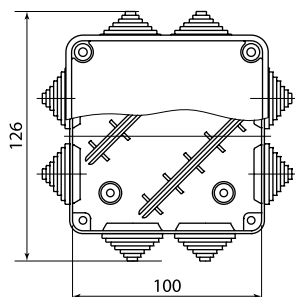

KOR-100-100-50-8, KOR-100-100-50-8g

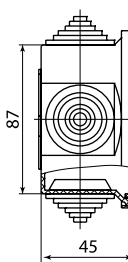
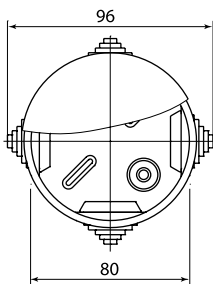

KOR-85-40-4g

## Монтажные распаячные коробки для скрытой установки

Монтажные распаячные коробки для скрытой установки предназначены для скрытого разветвления телефонных, телевизионных и силовых кабелей внутри твердых стен.



### Преимущества



1. Возможность использования коробок в кирпичных и бетонных стенах



2. Легкое нанесение штукатурки или наклеивания обоев за счет шероховатой поверхности



3. Возможность подштукатурного монтажа



4. Наличие индивидуальной маркировки обеспечивает простую реализацию в розничных сетях

### Технические характеристики

- Эксплуатационная температура, °С: от -15 до +60
- Температура монтажа, °С: от -15 до +60
- Температура транспортировки и хранения, °С: от -32 до +60
- Степень защиты: IP20
- Климатическое исполнение: УХЛ4
- Страна производства: Россия
- Материал: полипропилен
- Срок службы: 15 лет
- Гарантийный срок: 3 года
- Условия хранения: п.2.1. по ГОСТ 23216
- Цвет: черно-белый

### Области применения

Здания жилого типа



Муниципальные здания



Здания офисного типа



Производственные здания

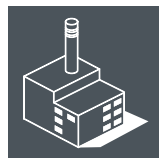

Объекты инфраструктуры



## Ассортимент

Модель	Размер (мм)	Степень защиты	Артикул
Y-191	102x15	IP20	Б0037459
Y-192	102x30	IP20	Б0037460
Y-194	75x15	IP20	Б0037461
Y-195	75x30	IP20	Б0037462

## Габаритные и установочные размеры

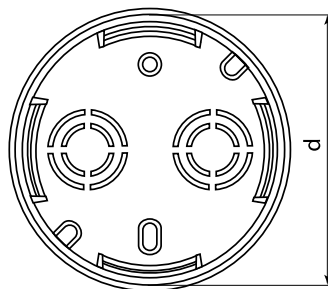
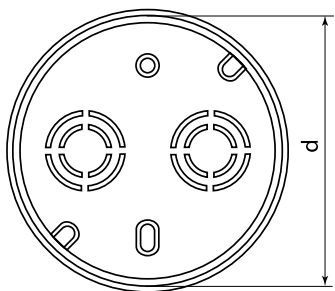
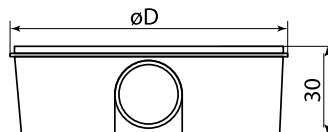
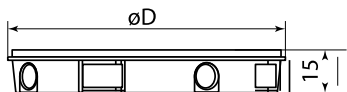

Артикул	Размер, мм	
	D	d
Y-191	96	94
Y-194	72	68

Артикул	Размер, мм	
	D	d
Y-192	96	94
Y-195	72	68

## Монтажные установочные коробки КУТ и КУП

Коробки установочные приборные КУТ предназначены для подштукатурного монтажа в твердых стенах (бетон и кирпичных). Коробки установочные приборные КУП предназначены для установки в полые стены (гипсокартон).



### Преимущества



1. Возможность использования коробок в кирпичных, бетонных стенах и гипсокартоне



2. Возможность подштукатурного монтажа



3. Наличие легко выламываемых входных отверстий для ввода кабеля, гладких и гофрированных труб



4. Метизы уже в комплекте



5. Наличие индивидуальной маркировки обеспечивает простую реализацию в розницу

### Технические характеристики

- Эксплуатационная температура, °С: от -15 до +60
- Температура монтажа, °С: от -15 до +60
- Температура транспортировки и хранения, °С: от -32 до +60
- Степень защиты: IP20
- Климатическое исполнение: УХЛ4
- Страна производства: Россия
- Материал: полипропилен
- Срок службы: 15 лет
- Гарантийный срок: 3 года
- Условия хранения: п.2.1. по ГОСТ 23216
- Цвет: черно-белый

### Области применения

Здания жилого типа



Муниципальные здания



Здания офисного типа



Производственные здания

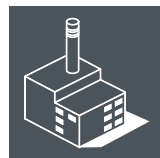

Объекты инфраструктуры



## Ассортимент

Модель	Размер [мм]	Тип	Комплектация	Степень защиты	Артикул
KUT-68-45-blue	68x45	для твердых стен	с саморезами	IP20	Б0037429
KUP-68-45-blue	68x45	для полых стен	с саморезами и пластиковыми лапками	IP20	Б0037430
KUT-68-45-black	68x45	для твердых стен	с саморезами	IP20	Б0037431
KUP-68-45-black	68x45	для полых стен	с саморезами и пластиковыми лапками	IP20	Б0037432

## Габаритные и установочные размеры

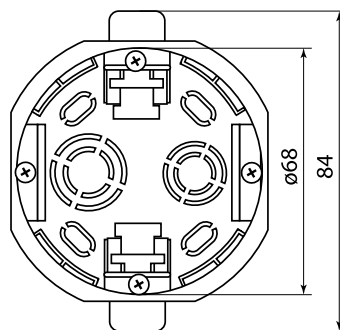
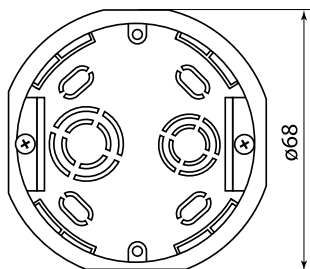
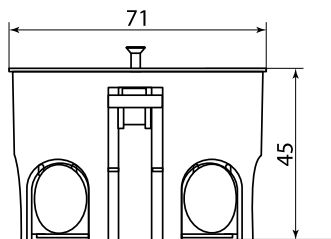
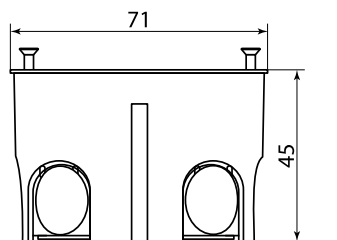

Артикул	Размер, мм	
	D	d
KUT-68-45-blue	71	68
KUT-68-45-black	71	68

Артикул	Размер, мм	
	D	d
KUP-68-45-blue	71	68
KUP-68-45-black	71	68



## Монтажные установочные коробки КУТС и аксессуары

Коробки установочные приборные КУТС предназначены для установки в твердые кирпичные и бетонные стены



### Преимущества



1. Замок «папа-мама» обеспечивает дополнительное удобство при монтаже и прочность конструкции



2. Совместный монтаж коробок серий КУР и КУТ при использовании соединительного кабель-канала



3. коробки разной глубины позволяют монтировать как стандартные розетки, так и диммеры и терморегуляторы



4. Быстрое и удобное соединение подрозетников в единую систему с помощью стыковочных узлов



5. Предусмотренные отверстия позволяют выдержать межцентровое расстояние 71мм

### Технические характеристики

- Эксплуатационная температура, °С: от -15 до +60
- Температура монтажа, °С: от -15 до +60
- Температура транспортировки и хранения, °С: от -32 до +60
- Степень защиты: IP20
- Климатическое исполнение: УХЛ4
- Страна производства: Россия
- Материал: полипропилен
- Срок службы: 15 лет
- Гарантийный срок: 3 года
- Условия хранения: п.2.1. по ГОСТ 23216
- Цвет: черно-белый

### Области применения

Здания  
жилого типа



Муниципальные  
здания



Здания  
офисного типа



Производственные  
здания

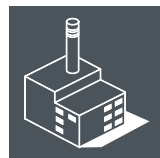

Объекты  
инфраструктуры



## Ассортимент

Модель	Размер (мм)	Тип	Комплектация	Степень защиты	Артикул
KUTS-68-45-blue	68x45	для твердых стен	с саморезами	IP20	Б0039186
KUTS-68-60-blue	68x60	для твердых стен	с саморезами	IP20	Б0039187
KUK-68-white	68	-	-	-	Б0039188
KKS-blue	-	-	-	-	Б0039189

## Габаритные и установочные размеры

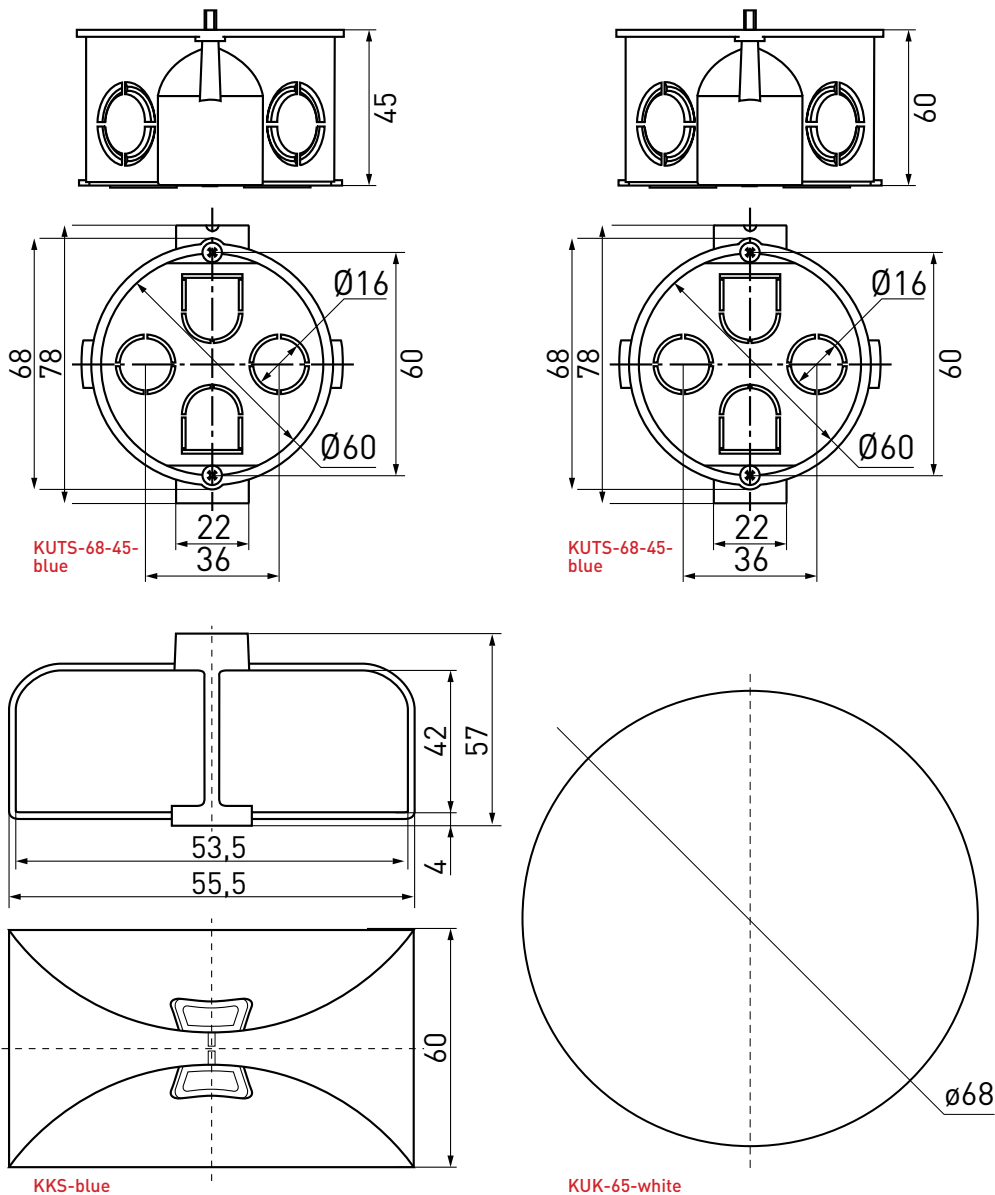

## Монтажные установочные коробки UniPost

Подрозетники модульные UniPost предназначены для установки в твердые кирпичные и бетонные стены.



### Преимущества



1. Соединение происходит с помощью специальных пазов



2. Разъединение происходит с помощью надлома двух элементов



3. Конструкция обеспечивает удобство монтажа за счет большего пространства для размещения проводов

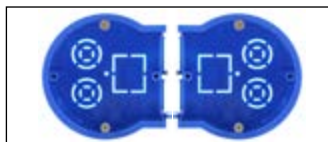

4. Имея всего **2 SKU**, Вы можете создать систему на любое количество постов

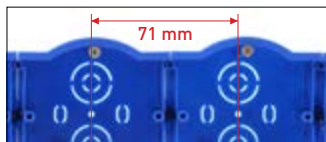

5. Предусмотренные отверстия позволяют выдержать межцентровое расстояние **71 мм**.

### Технические характеристики

- Эксплуатационная температура, °С: от -15 до +60
- Температура монтажа, °С: от -15 до +60
- Температура транспортировки и хранения, °С: от -32 до +60
- Степень защиты: IP20
- Климатическое исполнение: УХЛ4
- Страна производства: Россия
- Материал: полипропилен
- Срок службы: 15 лет
- Гарантийный срок: 3 года
- Условия хранения: п.2.1. по ГОСТ 23216
- Цвет: черно-белый

### Области применения

Здания жилого типа



Муниципальные здания



Здания офисного типа



Производственные здания

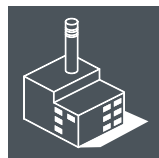

Объекты инфраструктуры



## Ассортимент

Модель	Размер [мм]	Тип	Комплектация	Степень защиты	Артикул
UP-68-45-E	68x45	Подрозетник концевой UniPost	с саморезами	IP30	Б0039061
UP-68-45-M	68x45	Подрозетник промежуточный UniPost	с саморезами	IP30	Б0039062

## Габаритные и установочные размеры

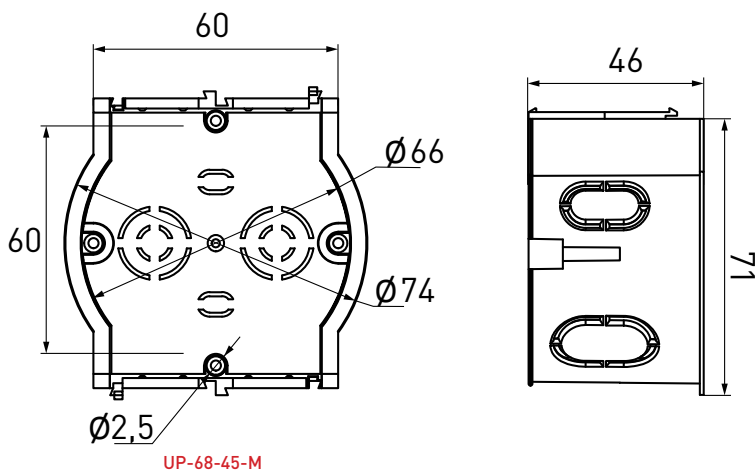
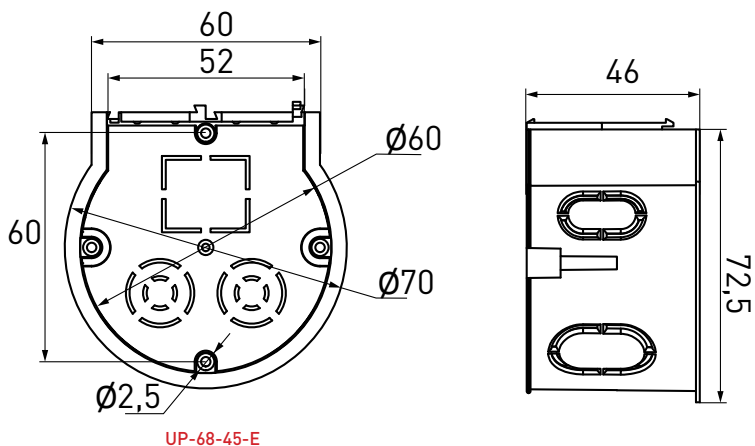

## Арматура для СИП

Арматура для СИП — это комплекс металлических и пластиковых изделий, предназначенных для крепления, фиксации, ответвления и защиты самонесущего изолированного провода (СИП).

Арматура для СИП служит для подключения абонентов, для ввода в трансформаторные подстанции, для подключения к неизолированным проводам (ВЛН), а также для соединения с силовым кабелем.

## Арматура для СИП в розничной упаковке

Арматура для СИП в розничной упаковке разработана специально для реализации в розницу, как для мелких торговых точек, так и для крупных DIY-сетей.

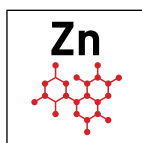

1. Металлический гальванизированный сплав, устойчивый к воздействию коррозии

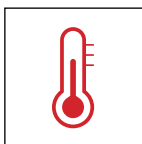

2. Эксплуатационная температура °С: от -60 до +80

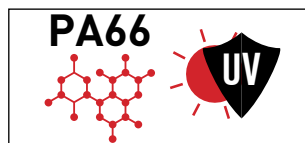

5. Армированный стекловолокном полиамид 66, обеспечивающий устойчивость к ультрафиолету и агрессивным средам



3. Упаковка разработана для реализации в розницу

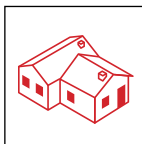

4. Полный ассортимент для подключения провода СИП к конечному абоненту

## Ассортимент

Модель	Наименование	Мин. отгрузка, шт	Артикул
S0157.1-г	Зажим анкерный S0157.1 (2x16/2x35)	1	Б0036713
S0158.1-г	Зажим анкерный S0158.1 (2x16/4x35)	1	Б0036714
PA25x100-г	Зажим анкерный клиновой PA25x100 (2x16/4x25)	1	Б0036712
PAS210/450-г	Зажим анкерный PAS210/450 (2x10/4x50)	1	Б0036715
P1X-95-г	Зажим прокалывающий ответвительный P1X-95 (6-95/1,5-10)	1	Б0036706
P2X-95-г	Зажим прокалывающий ответвительный P2X-95 (16-95/2,5-35)	1	Б0036707
P3X-95-г	Зажим прокалывающий ответвительный P3X-95 (25-95/25-95)	1	Б0036708
N640-г	Зажим прокалывающий ответвительный N640 ВЛН/СИП (16-120/16-35)	1	Б0036709
PS1500-г	Зажим промежуточный PS1500 (10-95)	1	Б0036716
СЕСТ4-50-г	Колпачок изолированный СЕСТ4-50	10	Б0036710
СЕСТ16-150-г	Колпачок изолированный СЕСТ16-150	10	Б0036711
CA25-г	Кронштейн анкерный CA25	10	Б0036717
S0253-г	Кронштейн анкерный S0253	1	Б0036718
BRPF-60-г	Крепление фасадное BRPF-60	1	Б0036720

## Особенности и преимущества самонесущего изолированного провода (СИП)

1. Снижение вероятности хищения электроэнергии.
2. Возможность монтажа по фасадам зданий и уменьшение ширины вырубаемой просеки при строительстве ВЛИ.
3. Сокращение эксплуатационных расходов до 80%.
4. Возможность подключения новых абонентов под напряжением.
5. Безопасность обслуживания.
6. Исключена возможность поражения птиц электрическим током.
7. Исключена возможность появления короткого замыкания при схлестывании проводов.

## Технические характеристики

- Эксплуатационная температура, °С: от -60 до +80
- Температура монтажа, °С: от -20 до +50
- Температура транспортировки и хранения, °С: от -60 до +80
- Материал: Металлический гальванизированный сплав, устойчивый к воздействию коррозии, армированный стекловолокном полиамид 66, обеспечивающий устойчивость к ультрафиолету и агрессивным окружающим средам
- Срок службы: не менее 40 лет
- Гарантийный срок: 5 лет
- Климатическое исполнение: УХЛ 1
- Номинальное напряжение: до 1 кВ



## Как выбрать необходимый элемент арматуры СИП

1. Определить тип подключаемого провода СИП для анкерных и прокалывающих зажимов.

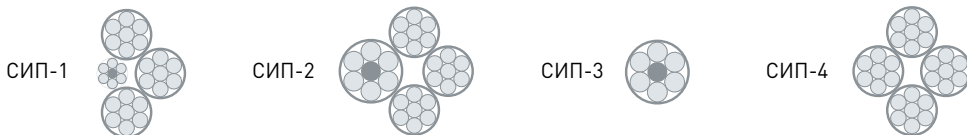

2. Определить для анкерных зажимов, кронштейнов и крюков максимально допустимую выдерживаемую нагрузку.

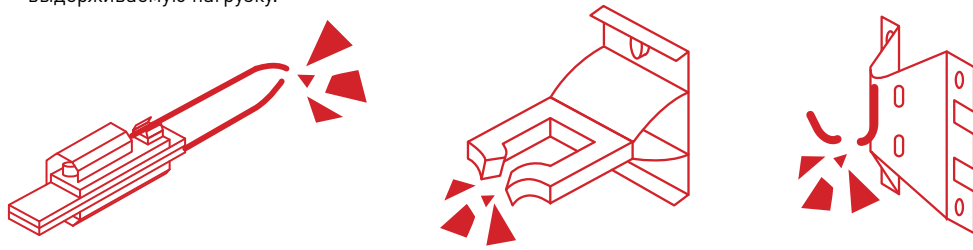



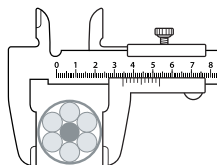



3. Определить сечение кабеля СИП при монтаже анкерных и прокалывающих зажимов

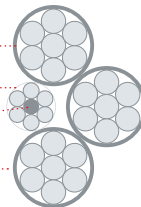

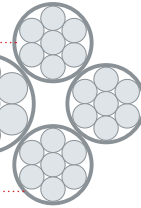
## Виды самонесущего изолированного провода

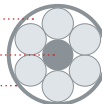
Марка провода	Преимущественные области применения проводов
СИП-1, СИП-2, СИП-4	Для магистральных воздушных линий электропередачи и линейных ответвлений от них на номинальное напряжение до 0,6/1кВ включительно
СИПн-1, СИПн-2, СИПн-4	Для выполнения ответвлений от воздушных линий электропередачи на номинальное напряжение до 0,6/1кВ к вводу, для прокладки по стенам зданий и сооружений
СИП-3	Для воздушных линий электропередачи напряжение 6-35кВ

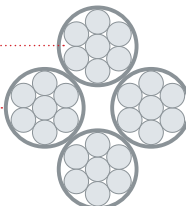
Марка провода	Вид	Структура
СИП-1		<p>Фазная токопроводящая жила</p> <p>Нулевая жила, несущая, неизолированная</p> <p>Стальной сердечник</p> <p>Изоляция</p> 
СИП-2		<p>Фазная токопроводящая жила</p> <p>Нулевая жила, несущая, неизолированная</p> <p>Стальной сердечник</p> <p>Изоляция</p> 
СИП-3		<p>Токопроводящая жила</p> <p>Стальной сердечник</p> <p>Изоляция</p> 
СИП-4		<p>Токопроводящая жила</p> <p>Изоляция</p> 

## Применение арматуры СИП ЭРА



### 1 Переход с магистральной линии ВЛН\* на магистраль СИП

\* Воздушные линии  
неизолированные

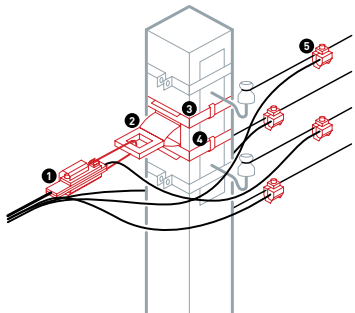

№	Модель	Наименование	Артикул
1	РА1500	Зажим анкерный клиновой РА1500 (50-70)	Б0029954
2	SO253	Кронштейн анкерный SO253	Б0029967
3	F2007	Лента монтажная F2007	Б0029916
4	NB20	Бугель NB20	Б0029973
5	N640	Зажим прокалывающий ответвительный N640 ВЛН/СИП (16-35/16-120)	Б0029964

### 2 Крепление СИП на промежуточной опоре

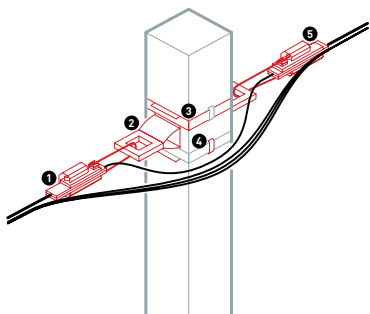

№	Модель	Наименование	Артикул
1	РА1500	Зажим анкерный клиновой РА1500 (50-70)	Б0029954
2	SO253	Кронштейн анкерный SO253	Б0029967
3	F2007	Лента монтажная F2007	Б0029916
4	NB20	Бугель NB20	Б0029973
5	РА1500	Зажим анкерный клиновой РА1500 (50-70)	Б0029954



### 3 Ответвление СИП от магистрали

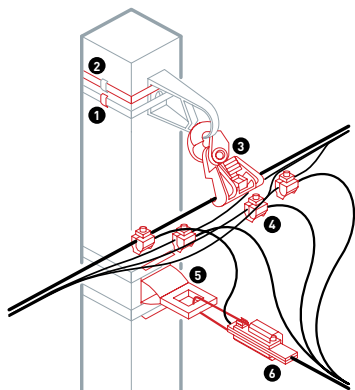

№	Модель	Наименование	Артикул
1	<b>NB20</b>	Бугель NB20	Б0029973
2	<b>F2007</b>	Лента монтажная F2007	Б0029916
3	<b>PS1500</b>	Зажим промежуточный PS1500 (10-95)	Б0029914
4	<b>P3X-95</b>	Зажим прокалывающий ответвительный P3X-95 (25-95/25-95)	Б0029963
5	<b>S0253</b>	Кронштейн анкерный S0253	Б0029967
6	<b>PA2200</b>	Зажим анкерный клиновой PA2200 (70-95)	Б0029955

### 4 Подключение уличного освещения к СИП

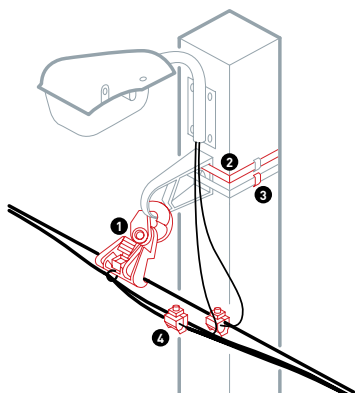

№	Артикул	Наименование	Артикул
1	<b>PS1500</b>	Зажим промежуточный PS1500 (10-95)	Б0029914
2	<b>F2007</b>	Лента монтажная F2007	Б0029916
3	<b>NC20</b>	Скрепка NC20	Б0029974
4	<b>P1X-95</b>	Зажим прокалывающий ответвительный P1X-95 (6-95/1,5-10)	Б0029906

### 5 Подключение СИП к трансформатору

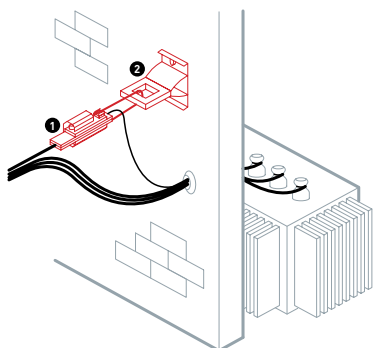

№	Артикул	Наименование	Артикул
1	<b>PA1500</b>	Зажим анкерный клиновой PA1500 (50-70)	Б0029954
2	<b>S0253</b>	Кронштейн анкерный S0253	Б0029967

## 6 Поворот линии СИП на 90°

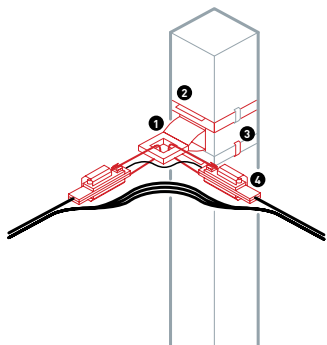

№	Модель	Наименование	Артикул
1	<b>S0253</b>	Кронштейн анкерный S0253	Б0029967
2	<b>F2007</b>	Лента монтажная F2007	Б0029916
3	<b>NC20</b>	Скрепа NC20	Б0029974
4	<b>PA1500</b>	Зажим анкерный клиновой PA1500 (50-70)	Б0029954

## 7 Крепление линии СИП к фасаду здания

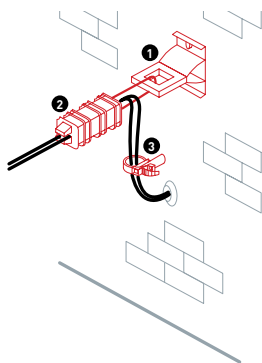

№	Модель	Наименование	Артикул
1	<b>S0253</b>	Кронштейн анкерный S0253	Б0029967
2	<b>PA25x100</b>	Зажим анкерный клиновой PA25x100 (2x16/4x25)	Б0029956
3	<b>BRPF-60</b>	Крепление фасадное BRPF-60	Б0029917

## 8 Подключение линии СИП к абоненту

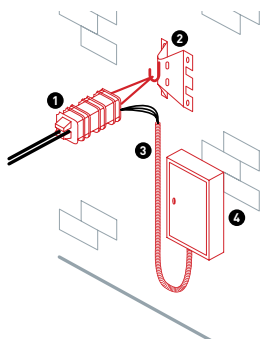

№	Модель	Наименование	Артикул
1	<b>PA25x100</b>	Зажим анкерный клиновой PA25x100 (2x16/4x25)	Б0029956
2	<b>CS16</b>	Крюк универсальный CF16	Б0029969
3	<b>GOFR-16-100-PVC</b>	GOFR-16-100-PVC Труба гофр. (серый) ПВХ d 16мм с зонд. легкая 100м (30)	Б0020033
4	<b>NO-121-01</b>	Корпус металлический ЩРН-24 (18) IP31 395x310x120 (60)	Б0028776

## Зажимы прокалывающие ответвительные

Зажимы прокалывающие ответвительные P1X-95, P2X-95, P3X-95 предназначены для герметичного соединения и ответвления фазных и нулевых проводов напряжением до 1 кВ, а также абонентских осветительных проводов. Зажим прокалывающий ответвительный N640 предназначен для герметичного соединения и ответвления СИП от магистральной неизолированной линии (ВЛН) с алюминиевыми или медными проводниками до 1кВ.

### Особенности конструкции

1. Алюминиевая срывная гайка позволяет производить монтаж без динамометрического ключа.
2. Метизы изготовлены из стали с оцинкованным покрытием, за счет отсутствия потенциала на болтах, монтаж допустим под напряжением.
3. Контактные пластины из меди с оловянным покрытием у P1X-95 и алюминия у остальных зажимов обеспечивают надежное соединение с минимальным сопротивлением.
4. Контактные пластины со стороны присоединения ВЛН выполнены в виде плашек, что увеличивает площадь контакта и не подвергает провод повреждению.
5. Контактные пластины покрыты силиконовой смазкой для предотвращения процессов коррозии и дополнительной герметичности.
6. Корпус изготовлен из полиамида 66, устойчивого к ультрафиолету и отрицательным температурам.





### Ассортимент

Модель	Наименование ЭРА	Сечение, мм <sup>2</sup>		Болт	Масса, кг	Артикул
		Магистраль	Ответвление			
 P1X-95	Зажим прокалывающий ответвительный P1X-95 (6-95/1,5-10) ЭРА	6-95	1,5-10	M6	0,06	Б0029906
 P2X-95	Зажим прокалывающий ответвительный P2X-95 (16-95/2,5-35) ЭРА	16-95	2,5-35	M8	0,15	Б0029962
 P3X-95	Зажим прокалывающий ответвительный P3X-95 (25-95/25-95) ЭРА	25-95	25-95	M8	0,15	Б0029963
 N640	Зажим прокалывающий ответвительный N640 ВЛН/СИП (16-120/16-35) ЭРА	16-120	16-35	M8	0,138	Б0029964

## Колпачки изолированные

Колпачки изолированные СЕСТ предназначены для изоляции и оконцевания голых концов СИП и для предотвращения попадания влаги в жилы.

### Ассортимент

Модель	Наименование ЭРА	Сечение, мм <sup>2</sup>	Диаметр кабеля, мм	Масса, кг	Артикул
 СЕСТ4-50	Колпачок изолированный СЕСТ4-50 ЭРА	4-50	4-13	0,03	Б0029910
 СЕСТ16-150	Колпачок изолированный СЕСТ16-150 ЭРА	16-150	6-19	0,06	Б0029965

## Зажимы анкерные



Зажимы анкерные клиновые РА1000, РА1500 и РА2200 предназначены для натяжения изолированной несущей нейтрали (СИП-2) на магистральных и ответвительных линиях.

### Особенности конструкции

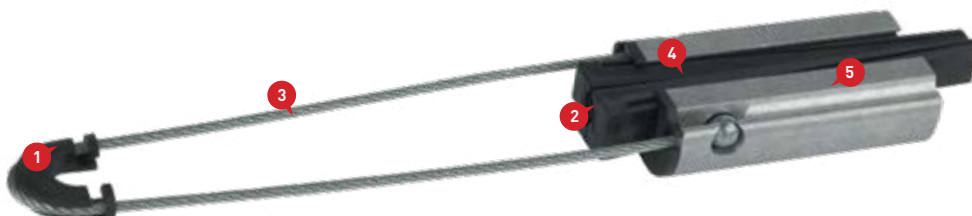
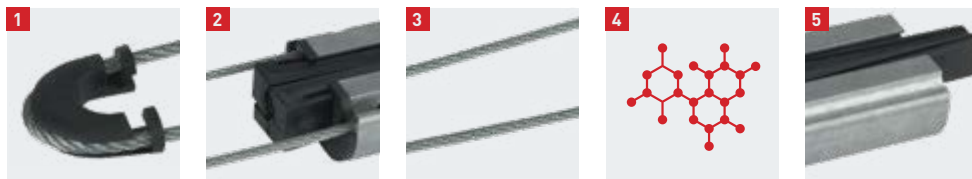
1. Коуш выполнен из прочного стеклонаполненного полиамида 66, который позволяет выдерживать заявленные нагрузки при анкерном натяжении.
2. Конструкция клиньев позволяет надежно зафиксировать провод без повреждения изоляции.
3. Трос не подвержен коррозии за счет оцинкованного покрытия.
4. Клинья зажима изготовлены из полиамида 66, устойчивого к ультрафиолету и отрицательным температурам.
5. Корпус зажима изготовлен из антикоррозийного алюминиевого сплава.



## Ассортимент

Модель	Наименование	Разрушающая нагрузка, кгс	Сечение, мм <sup>2</sup>	Масса, кг	Артикул
 PA1000	Зажим анкерный клиновой PA1000 (25-35)	1000	25-35	0,40	Б0029913
 PA1500	Зажим анкерный клиновой PA1500 (50-70)	1500	50-70	0,40	Б0029954
 PA2200	Зажим анкерный клиновой PA2200 (70-95)	2200	70-95	0,45	Б0029955

Зажимы анкерные клиновые PA25x100, S0157.1, S0158.1, PAS210/450 и S0234S предназначены для натяжения проводов СИП-4 на магистральных и ответвительных линиях.

 PA25x100	Зажим анкерный клиновой PA25x100 (2x16/4x25)	350	2x16/4x25	0,14	Б0029956
 S0157.1	Зажим анкерный S0157.1 (2x16/2x35)	720	2x16/2x35	0,8	Б0029958
 S0158.1	Зажим анкерный S0158.1 (2x16/4x35)	850	2x16/2x35	0,9	Б0029959
 PAS210/450	Зажим анкерный PAS210/450 (2x10/4x50)	1200	2x10/4x50	0,45	Б0029960
 S0234S	Зажим анкерный S0234S (2x25/4x120)	4000	2x25/4x120	1,3	Б0029961

## Особенности конструкции

1. Конструкция клиньев позволяет надежно зафиксировать провод без повреждения изоляции.
2. Фиксация проводов производится затягиванием гаек.
3. Съемная петля обладает антикоррозийными свойствами за счет оцинкованного покрытия.
4. Болт и гайка имеют повышенный класс прочности 8,8.
5. Плащечная конструкция позволяет равномерно и надежно фиксировать провода.
6. Корпус с клиньями и плашки изготовлены из полиамида 66, устойчивого к ультрафиолету и морозам.



## Зажим промежуточный

Зажим промежуточный PS1500 предназначен для поддерживающего крепления изолированной несущей нейтрали (СИП-2) на промежуточных опорах, может применяться на угловых опорах.

### Особенности конструкции

1. Закрепление провода с необходимым сечением производится за счет специального регулируемого фиксатора.
2. Зажим изготовлен из полиамида 66, устойчивого к ультрафиолету и морозам.
3. Элементы зажима, контактирующие с жилами выполняют роль изолятора и имеют диэлектрические свойства.



### Ассортимент

	Модель	Наименование	Разрушающая нагрузка, кгс	Сечение, мм <sup>2</sup>	Масса, кг	Артикул
	PS1500	Зажим промежуточный PS1500 (10-95)	1200	10-95	0,18	Б0029914

## Кронштейны анкерные и крюки

Кронштейны анкерные и крюки предназначены для одинарного или двойного крепления анкерных и промежуточных зажимов. Кронштейны и крюки крепятся к опоре или к фасаду здания при помощи монтажной ленты и скреп или бугелей, при помощи болтов или насковзь.

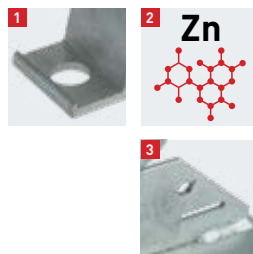

### Особенности конструкции

1. Площадка для ленты шириной 20 мм имеет специальные ограничители, которые препятствуют соскальзыванию ленты.
2. Все крюки и кронштейны имеют антикоррозийные свойства благодаря оцинкованному покрытию.
3. Специальные отверстия у крюков и кронштейнов для фиксации монтажной лентой на опорах.



### Ассортимент

	Модель	Наименование	Разрушающая нагрузка, кгс	Диаметр болта, мм	Диаметр крюка, мм	Масса, кг	Артикул
	CA25	Кронштейн анкерный CA25	250	M14, M16	-	0,01	Б0029915
	S0253	Кронштейн анкерный S0253	1500	M14, M16	-	0,18	Б0029967
	CS16	Крюк универсальный CS16	1800	M16	16	0,71	Б0029969
	CF16	Крюк универсальный CF16	1800	-	16	0,69	Б0029970
	GHP-16	ЭРА Крюк для плоских поверхностей GHP-16 (30/480)	800	-	16	0,65	Б0036575
	B16/240	Крюк монтажный B16/240	1500	-	16	0,74	Б0029971

Модель	Наименование	Разрушающая нагрузка, кгс	Диаметр болта, мм	Диаметр крюка, мм	Масса, кг	Артикул
 <b>B20/240</b>	Крюк монтажный B20/240	2000	-	20	1,3	Б0029972
 <b>BT8</b>	ЭРА Крюк-шуруп BT8 (30/480)	230	-	8	0,15	Б0036574
 <b>BT16</b>	ЭРА Крюк-шуруп BT16 (30/480)	660	-	16	0,46	Б0036573

## Лента монтажная и скрепы

Лента монтажная F2007 предназначена для крепления кронштейнов и крюков, изготовлена из нержавеющей стали марки С201, обладает антикоррозийными свойствами и достаточной гибкостью для фиксации бугелем или скрепой.

## Ассортимент

Модель	Наименование	Разрывное усилие, кг/мм <sup>2</sup>	Ширина, мм	Толщина, мм	Масса, кг	Артикул
 <b>F2007</b>	Лента монтажная F2007 ЭРА	76-97	20	0,7	3,6	Б0029916

Скрепа NC20 и бугель NB20 необходимы для фиксации ленты на опоре, бугель NB20 имеет заостренные зубцы для лучшего крепления монтажной ленты.

Модель	Наименование	Ширина, мм	Толщина, мм	Масса, кг	Артикул
 <b>NB20</b>	Бугель NB20	20	1,6	0,014	Б0029973
<b>NC20</b>	Скрепа NC20	21	1	0,01	Б0029974

## Фасадное крепление

Фасадное крепление BRPF-60 предназначается для фиксации провода на опорах и фасадах зданий, а также для стяжки СИП в пучок.

1. Крепление изготовлено из полиамида 66, устойчивого к ультрафиолету и морозам.
2. Стяжной хомут уже в комплекте.
3. Выполняет роль изолятора и имеет диэлектрические свойства.
4. Используется для крепления на каменных, кирпичных и бетонных стенах.

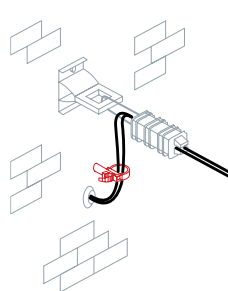
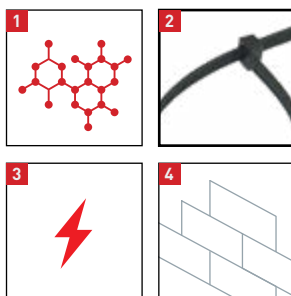

## Ассортимент

Модель	Наименование	Диаметр хомута, мм	Расстояние до стены, мм	Разрушающая нагрузка, кгс	Масса, кг	Артикул
 <b>BRPF-60</b>	Крепление фасадное BRPF-60	25-60	60	200	0,082	Б0029917

## Вязки спиральные

Вязки спиральные VS предназначены для крепления кабеля к штыревым фарфоровым и полимерным изоляторам.

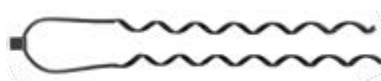

## Ассортимент

Модель	Наименование ЭРА	Диаметр стержня навивки, мм	Диаметр шейки изолятора, мм	Диапазон сечения проводника, мм <sup>2</sup>	Артикул
VS-35.50	Вязка спиральная изолированная VS-35.50 (35-50мм)	10	85	35-50	Б0038512
VS-70.95	Вязка спиральная изолированная VS-70.95 (70-95мм)	12	85	70-95	Б0038513
VS-120.150	Вязка спиральная изолированная VS-120.150 (120-150мм)	15	85	120-150	Б0038511

1. Изготавливаются из оцинкованной пружинной проволоки.
2. Сверхстойкое полимерное покрытие.
3. Монтаж без применения инструментов.

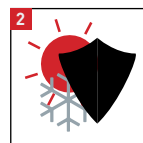
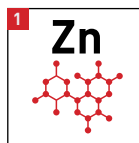



## Габаритные и установочные размеры

S0157.1

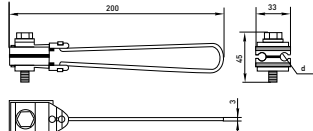

S0158.1

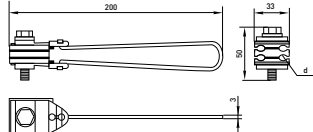

S0234S

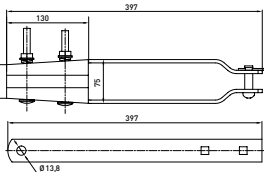

PAS210/450

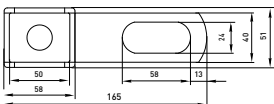

PA1000

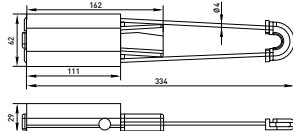

PA1500

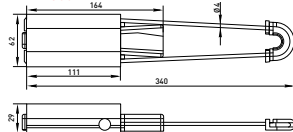

PA2200

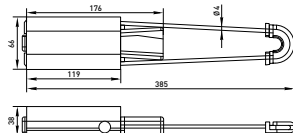

PA25x100

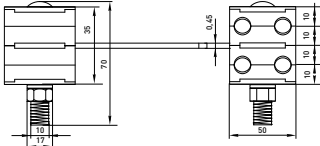
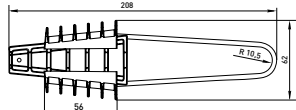

CA25

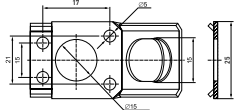

S0253

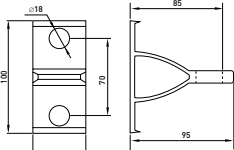

NB20

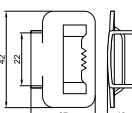

NC20

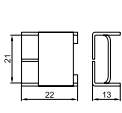

PS1500

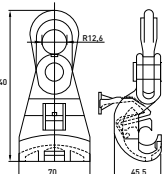

CS16

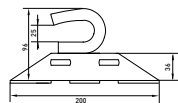

B16/240

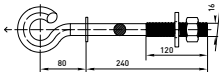

B20/240

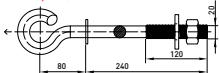

BRPF-60

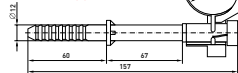

CF16

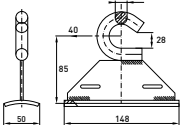

P1X-95

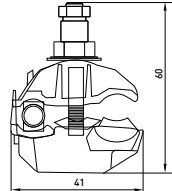

P3X-95

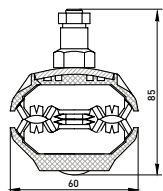

N640

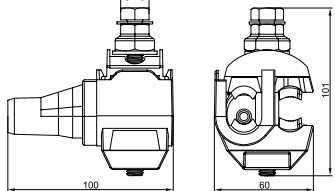

P2X-95

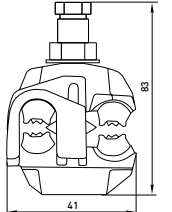

CECT16-150

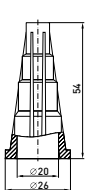

CECT4-50

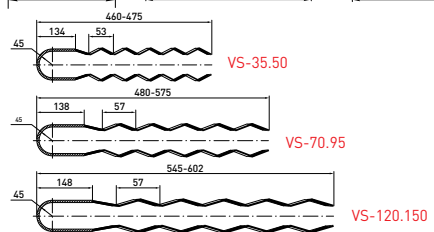
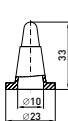



По всем вопросам продукции ЭРА  
Вы можете обратиться к менеджеру по  
телефону:

**+7 495 739 25 75**

Вы можете отправить сообщение через форму  
обратной связи в разделе «Контакты» на  
официальном сайте ТМ ЭРА

[www.eraworld.ru](http://www.eraworld.ru)

