



# LEADER LED

Прожекторы / Прожектори / Прожекторлар

-  Паспорт
-  Паспорт
-  Төлқұжат







Сделано в России



Артикул	Наименование	Исполнение	Мощность, Вт	Климат. исполнение	Та, °С	Коеф. мощности, не менее	КЦТ (в сфере)** , К	CRI, Ra	Световой поток, лм	Свет. отдача, лм/Вт
Артикул	Найменування	Виконання	Потужність, Вт	Клімат. виконання	Та, °С	Коеф. Потужності, не менше	КЦТ (у сфері)** , К	CRI, Ra	Світловий потік, лм	Світлова віддача, лм/Вт
Артикул	Атауы	Орындау	қуаты, В	Ауа райының мәні	Та, °С	Қуат коэффициенті, кем емес	КЦТ (салада)** , К	CRI, Ra	Жарықтық ағын, лм	Жарық беру лм/Вт
1350000930	LEADER LED 100	A15x140 3000K	100	УХЛ1*	-40, +40	> 0,95	3000	>80	13200	132
1350001820	LEADER LED 100	A15x140 4000K					4000		15000	150
1350001200	LEADER LED 100	A30 2700K					2700		13200	132
1350000260	LEADER LED 100	A30 3000K					3000			
1350000310	LEADER LED 100	A30 4000K					4000	>70	15000	150
1350000110	LEADER LED 100	A30 5000K					5000			
1350001280	LEADER LED 100	A30 CR 4000K					4000	>80	13200	132
1350000160	LEADER LED 100	D15 3000K					3000			
1350000410	LEADER LED 100	D15 4000K					4000	>70	15000	150
1350000090	LEADER LED 100	D15 5000K					5000			
1350000770	LEADER LED 100	D30 4000K					4000			
1350000210	LEADER LED 100	D30 5000K					5000	>80	13200	132
1350000150	LEADER LED 100	D75 3000K					3000			
1350000860	LEADER LED 100	D75 4000K					4000			
1350000100	LEADER LED 100	D75 5000K					5000	>70	15000	150

Коэф. пульс. св. пот	Рабочее напряжение питания DC,В	Рабочее напряжение питания AC,В	Угол рассеивания, °	Пусковой ток, А	Вр.импульса пуск.тока, мкс	Класс энергоэффективности	Масса, кг	Длина(А), мм	Ширина (В), мм	Высота(С), мм	Установочный размер (D), мм
Коэф. пульс. св. пот	Робоча напруга живлення DC, В	Робоча напруга живлення AC, В	Кут розсіювання, °	Пусковий струм, А	Тр. імпульсу пуск. струму, мкс	Клас енергоефективності	Маса, кг	Довжина (А), мм	Ширина (В), мм	Висота (С), мм	Установчий розмір (D),мм
Жар. ағ. пульст.к оэф.	DC,В қуат көзінің жұмыстық кернеуі	AC,В қуат көзінің жұмыстық кернеуі	Шашырау бұрышы, °	Іске қосуды, А	Іске қосу тоғының импульс уақыты, мкс	Энергия тиімділігі класы	Салмағы, кг	Ұзындығы (А), мм	Ені (В), мм	Биіктігі (С), мм	Орнату елшемі (D),мм
<5%	142-431	100-305	A15x140	50	500	A+	11,1	420	480	80	200
						A++					
			A30			A+					
						A++					
			D15			A+					
						A++					
			D30			A+					
						A++					
D75	A+										
	A++										

Артикул	Наименование	Исполнение	Мощность, Вт	Климат. исполнение	Тa, °С	Коэф. мощности, не менее	КЦТ (в сфере)** , К	CRI, Ra	Световой поток, лм	Свет. отдача, лм/Вт			
Артикул	Найменування	Виконання	Потужність, Вт	Клімат. виконання	Тa, °С	Коеф. Потужності, не менше	КЦТ (у сфері)** , К	CRI, Ra	Світловий потік, лм	Світлова віддача, лм/Вт			
Артикул	Атауы	Орындау	қуаты, В	Ауа райының мәні	Тa, °С	Қуат коэффициенті, кем емес	КЦТ (салада)** , К	CRI, Ra	Жарықтық ағын, лм	Жарық беру лм/Вт			
1350001090	LEADER LED 100	D75 5000K (EXTREME)	100	УХЛ1	-60, +40	> 0,95	5000	>70	15000	150			
1350001130	LEADER LED 100	D75 CR 4000K					4000						
1350000940	LEADER LED 140	A15x140 3000K	142	УХЛ1*	-40, +40	> 0,98	3000	>80	19800	139			
1350000380	LEADER LED 140	A15x140 4000K					4000				>70	20800	146
1350001040	LEADER LED 140	A30 2700K					2700				>80	19800	139
1350000240	LEADER LED 140	A30 3000K					3000						
1350000300	LEADER LED 140	A30 4000K					4000						
1350000140	LEADER LED 140	A30 5000K		4000									
1350000870	LEADER LED 140	A30 5000K (EXTREME)		УХЛ1	-60, +40	5000	>70	20800	146				
1350001020	LEADER LED 140	A30 5700K		УХЛ1*	-40, +40	> 0,98	5700	>90	19800	139			
1350001360	LEADER LED 140	A30 HFD 4000K					4000						
1350001230	LEADER LED 140	D15 3000K					3000	>70			20800	146	
1350000390	LEADER LED 140	D15 4000K	4000										
1350000120	LEADER LED 140	D15 5000K	5000										

Коеф. пульс. св. пот	Рабочее напряжение питания DC, В	Рабочее напряжение питания AC, В	Угол рассеивания, °	Пусковой ток, А	Вр. импульса пуск. тока, мкс	Класс энергоэффективности	Масса, кг	Длина (А), мм	Ширина (В), мм	Высота (С), мм	Установочный размер (D), мм
Коеф. пульс. св. пот	Рабочее напряжение питания DC, В	Рабочее напряжение питания AC, В	Кут розсіювання, °	Пусковий струм, А	Тр. імпульсу пуск. струму, мкс	Клас енергоефективності	Маса, кг	Довжина (А), мм	Ширина (В), мм	Висота (С), мм	Установчий розмір (D), мм
Жар. аг. пульст. коэф.	DC, В қуат көзінің жұмыстық кернеуі	AC, В қуат көзінің жұмыстық кернеуі	Шашырау бұрышы, °	Іске қосудың, А	Іске қосу тоғының импульс уақыты, мкс	Энергия тиімділігі класы	Салмағы, кг	Ұзындығы (А), мм	Ені (В), мм	Биіктігі (С), мм	Орнату елшемі (D), мм
<5%	232-420	150-305	D75	65	500	A++	11,1	420	480	80	200
									515	115	
	142-431	100-305	A15x140	50							
<1%	232-420	150-305	A30	65	485	A++	11,1	420	480	80	200
									50		
<5%	142-431	100-305	D15	65	485	A++	11,1	420	480	80	200
					50						

Артикул	Наименование	Исполнение	Мощность, Вт	Климат. исполнение	Тa, °C	Коэф. мощности, не менее	КЦТ (в сфере)** , К	CRI, Ra	Световой поток, лм	Свет. отдача, лм/Вт	
Артикул	Найменування	Виконання	Потужність, Вт	Клімат. виконання	Тa, °C	Коеф. Потужності, не менше	КЦТ (у сфері)** , К	CRI, Ra	Світловий потік, лм	Світлова віддача, лм/Вт	
Артикул	Атауы	Орындау	куаты, В	Ауа райының мәні	Тa, °C	Қуат коэффициенті, кем емес	КЦТ (салада)** , К	CRI, Ra	Жарықтық ағын, лм	Жарық беру лм/Вт	
1350000610	LEADER LED 140	D60 HFD 5700K	142	УХЛ1*	-40, +40	> 0,98	5700	>90	15200	107	
1350000810	LEADER LED 140	D75 3000K			УХЛ1		-55, +40	3000	19800	139	
1350000290	LEADER LED 140	D75 3000K (EXTREME)					-40, +40	4000	>70	20800	146
1350000850	LEADER LED 140	D75 4000K					-60, +40	5000	>80	27000	132
1350000280	LEADER LED 140	D75 4000K (EXTREME)					-40, +40	4000	>70	27000	132
1350000130	LEADER LED 140	D75 5000K		-55, +40		> 0,95	5000	>80	27000	132	
1350001080	LEADER LED 140	D75 5000K (EXTREME)		УХЛ1*	-40, +40	> 0,98	4000	>70	27000	132	
1350001160	LEADER LED 140	D75 CR 4000K			-40, +40	> 0,95	4000	>70	27000	132	
1350001900	LEADER LED 140	D75 HFD 4000K			-40, +40	> 0,95	4000	>70	27000	132	
1350000590	LEADER LED 200	A30 4000K			205	-40, +40	> 0,95	5000	>70	27000	132
1350001370	LEADER LED 200	A30 HFD 4000K	> 0,95			5000	>70	27000	132		
1350001920	LEADER LED 200	A30 HFR 4000K	> 0,95	5000		>70	27000	132			
1350000670	LEADER LED 200	D120 5000K	> 0,95	5000		>70	27000	132			

Коеф. пульс. св. пот	Рабочее напряжение питания DC, В	Рабочее напряжение питания AC, В	Угол рассеивания, °	Пусковой ток, А	Вр. импульса пуска, мкс	Класс энергоэффективности	Масса, кг	Длина (А), мм	Ширина (В), мм	Высота (С), мм	Установочный размер (D), мм		
Коеф. пульс. св. пот	Рабочее напряжение питания DC, В	Рабочее напряжение питания AC, В	Кут розсіювання, °	Пусковий струм, А	Тр. імпульс пуск. струму, мкс	Клас енергоефективності	Маса, кг	Довжина (А), мм	Ширина (В), мм	Висота (С), мм	Установчий розмір (D), мм		
Жар. аг. пульст. коеф.	DC, В куат көзінің жұмыстық кернеуі	AC, В куат көзінің жұмыстық кернеуі	Шашырау бұрышы, °	Іске қосудың, А	Іске қосу тоғының импульс уақыты, мкс	Энергия тиімділігі класы	Салмағы, кг	Ұзындығы (А), мм	Ені (В), мм	Биіктігі (С), мм	Орнату елшемі (D), мм		
<5%	142-431	100-305	D60	65	485	A+	11,1	420	480	80	200		
<1%	232-420	150-305		50									
<5%	142-431	100-305		65									
<1%	232-420	150-305		50									
<5%	142-431	100-305	D75	50	500	A++							
				232-420								150-305	65
				127-420	90-305							58	400
				65	485								
	142-431	100-305	A30	85	500	A+						11,5	
				75	450								
				500	11,1								
				D120			85	500	11,5				

Артикул	Наименование	Исполнение	Мощность, Вт	Климат. исполнение	Т <sub>a</sub> , °С	Коэф. мощности, не менее	КЦТ (в сфере)** , К	CRI, Ra	Световой поток, лм	Свет. отдача, лм/Вт
Артикул	Найменування	Виконання	Потужність, Вт	Клімат. виконання	Т <sub>a</sub> , °С	Коеф. Потужності, не менше	КЦТ (у сфері)** , К	CRI, Ra	Світловий потік, лм	Світлова віддача, лм/Вт
Артикул	Атауы	Орындау	қуаты, В	Ауа райының мәні	Т <sub>a</sub> , °С	Қуат коэффициенті, кем емес	КЦТ (салада)** , К	CRI, Ra	Жарықтық ағын, лм	Жарық беру лм/Вт
1350001320	LEADER LED 200	D15 HFR 4000K	205	УХЛ1*	-40, +40	> 0,95	4000	>70	29000	141
1350002030	LEADER LED 200	D30 2700K					2700	>80	25000	122
1350000440	LEADER LED 200	D30 4000K					4000	>70	29000	141
1350001070	LEADER LED 200	D30 4000K (EXTREME)								
1350001380	LEADER LED 200	D30 4000K RAL 9005			4000		>70	29000	141	
1350001310	LEADER LED 200	D30 HFR 4000K			5000		>80	28000	137	
1350002060	LEADER LED 200	D55 4000K								
1350000640	LEADER LED 200	D55 5000K								
1350000660	LEADER LED 200	D75 4000K (CRI 80)			4000		>80	27000	132	
1350000880	LEADER LED 200	D75 5000K								
1350000990	LEADER LED 200	D75 5000K (EXTREME)			5000		>70	4000	121	
1350002280	LEADER LED 200W	A30 740 WH								
1350000170	LEADER LED 30	A15x140 3000K			28		-40, +40	3000	>80	3400



Коеф. пульс. св. пот	Рабочее напряжение питания DC,В	Рабочее напряжение питания AC,В	Угол рассеивания, °	Пусковой ток, А	Вр.импульса пуск.тока, мкс	Класс энергоэффективности	Масса, кг	Длина(А), мм	Ширина (В), мм	Высота(С), мм	Установочный размер (D), мм
Коеф. пульс. св. пот	Рабочее напряжение DC, В	Рабочее напряжение AC, В	Кут розсіювання, °	Пусковий струм, А	Тр. імпульсу пуск. струму, мкс	Клас енергоефективності	Маса, кг	Довжина (А), мм	Ширина (В), мм	Висота (С), мм	Установчий розмір (D),мм
Жар. аг. пульст.к оэф.	DC,В куат көзінің жұмыстық кернеуі	AC,В куат көзінің жұмыстық кернеуі	Шашырау бұрышы, °	Іске қосудың, А	Іске қосу тоғының импульс уақыты, мкс	Энергия тиімділігі класы	Салмағы, кг	Ұзындығы (А), мм	Ені (В), мм	Биіктігі (С), мм	Орнату елшемі (D),мм
<5%	142-431	100-305	D15	75	500	A++	11,5	420	480	80	200
				85		A+					
				65		A+					
	232-420	150-305	D30	65	680	A++					
				85	A++						
				75	A++						
	142-431	100-305	D55	85	500	A++					
				75	A++						
				65	680	A+					
	232-420	150-305	D75	75	500	A++					
65				680	A+						
142-431				100-305	A30	85	500	A+			
127-420	90-305	A15x140	55	200	A+	4,4	335	295	64		

Артикул	Наименование	Исполнение	Мощность, Вт	Климат. исполнение	Тa, °C	Коеф. мощности, не менее	КЦТ (в сфере)** , К	CRI, Ra	Световой поток, лм	Свет. отдача, лм/Вт
Артикул	Найменування	Виконання	Потужність, Вт	Клімат. виконання	Тa, °C	Коеф. Потужності, не менше	КЦТ (у сфері)** , К	CRI, Ra	Світловий потік, лм	Світлова віддача, лм/Вт
Артикул	Атауы	Орындау	қуаты, В	Ауа райының мәні	Тa, °C	Қуат коэффициенті, кем емес	КЦТ (салада)** , К	CRI, Ra	Жарықтық ағын, лм	Жарық беру лм/Вт
1350000960	LEADER LED 30	A15x140 4000K	28	УХЛ1*	-40, +40	> 0,95	4000	>70	4000	143
1350000250	LEADER LED 30	A30 3000K					3000	>80	3400	121
1350002040	LEADER LED 30	A30 3000K RAL1015					4000	>70	4000	143
1350000330	LEADER LED 30	A30 4000K					5000			
1350001240	LEADER LED 30	A30 4000K RAL 7005					3000	>80	3400	121
1350000050	LEADER LED 30	A30 5000K					4000	>70	4000	143
1350000420	LEADER LED 30	D15 3000K					3000	>80	3400	121
1350000360	LEADER LED 30	D15 4000K					4000	>70	4000	143
1350001390	LEADER LED 30	D15 4000K (EXTREME)					5000			
1350001930	LEADER LED 30	D15 4000K RAL9010					3000	>80	3400	121
1350000030	LEADER LED 30	D15 5000K					4000	>70	4000	143
1350001490	LEADER LED 30	D15 5000K (EXTREME)					3000	>80	3400	121
1350000700	LEADER LED 30	D30 3000K					4000	>70	4000	143
1350000630	LEADER LED 30	D30 4000K					4000	>70	4000	143



Артикул	Наименование	Исполнение	Мощность, Вт	Климат. исполнение	Тa, °C	Коеф. мощности, не менее	КЦТ (в сфере)** , К	CRI, Ra	Световой поток, лм	Свет. отдача, лм/Вт
Артикул	Найменування	Виконання	Потужність, Вт	Клімат. виконання	Тa, °C	Коеф. Потужності, не менше	КЦТ (у сфері)** , К	CRI, Ra	Світловий потік, лм	Світлова віддача, лм/Вт
Артикул	Атауы	Орындау	қуаты, В	Ауа райының мәні	Тa, °C	Қуат коэффициенті, кем емес	КЦТ (салада)** , К	CRI, Ra	Жарықтық ағын, лм	Жарық беру лм/Вт
1350000790	LEADER LED 30	D30 5000K	28		-40, +40	> 0,95	5000	>70	4000	143
1350000180	LEADER LED 30	D75 3000K					3000	>80	3400	121
1350000340	LEADER LED 30	D75 4000K					4000	>70	4000	143
1350000040	LEADER LED 30	D75 5000K			5000					
1350001500	LEADER LED 30	D75 5000K (EXTREME)			-55, +40					
1350002380	LEADER LED 30W	D15 830 WH	52		-40, +40	3000	>80	3400	121	
1350000270	LEADER LED 50	A30 3000K				УХЛ1*	4000	>70	6600	127
1350000320	LEADER LED 50	A30 4000K					5000			
1350000080	LEADER LED 50	A30 5000K					4000		7600	146
1350001290	LEADER LED 50	A30 CR 4000K					5000			
1350002090	LEADER LED 50	D120 5000K			УХЛ1	-60, +40	3000	>80	6600	127
1350000190	LEADER LED 50	D15 3000K					4000	>70	7600	146
1350000400	LEADER LED 50	D15 4000K					5000			
1350000060	LEADER LED 50	D15 5000K								
1350001110	LEADER LED 50	D15 5000K (EXTREME)								

Коеф. пульс. св. пот	Рабочее напряжение питания DC,В	Рабочее напряжение питания AC,В	Угол рассеивания, °	Пусковой ток, А	Вр.импульса пуск.тока, мкс	Класс энергоэффективности	Масса, кг	Длина(А), мм	Ширина(В), мм	Высота(С), мм	Установочный размер(Д), мм
Коеф. пульс. св. пот	Рабочая напряга живления DC, В	Рабочая напряга живления AC, В	Кут розсіювання, °	Пусковий струм, А	Тр. імпульсу пуск. струму, мкс	Клас енергоефективності	Маса, кг	Довжина (А), мм	Ширина (В), мм	Висота (С), мм	Установчий розмір (Д),мм
Жар. аг. пульст.коэф.	DC,В куат көзінің жұмыстық кернеуі	AC,В куат көзінің жұмыстық кернеуі	Шашырау бұрышы, °	Іске қосудың А	Іске қосу тоғының импульс уақыты, мкс	Энергия тиімділігі класы	Салмағы, кг	Ұзындығы (А), мм	Ені (В), мм	Биіктігі (С), мм	Орнату елшемі (Д),мм
<5%	127-420	90-305	D30	55	200	A++	4,4	335	295	64	200
						A+					
			D75			A++					
			D15			A+					
	142-431	100-305	A30	50	300	A++	4,85	335	295	64	200
				65	500	A++	11,1				
	142-431	100-305	D120	50	300	A+	4,85	335	295	64	200
						D15					
	220-420	140-305		65	500	A++	11,1	335	295	64	200

Артикул	Наименование	Исполнение	Мощность, Вт	Климат. исполнение	Тa, °C	Коеф. мощности, не менее	КЦТ (в сфере)** , К	CRI, Ra	Световой поток, лм	Свет. отдача, лм/Вт				
Артикул	Найменування	Виконання	Потужність, Вт	Клімат. виконання	Тa, °C	Коеф. Потужності, не менше	КЦТ (у сфері)** , К	CRI, Ra	Світловий потік, лм	Світлова віддача, лм/Вт				
Артикул	Атауы	Орындау	қуаты, В	Ауа райының мәні	Тa, °C	Қуат коэффициенті, кем емес	КЦТ (салада)** , К	CRI, Ra	Жарықтық ағын, лм	Жарық беру лм/Вт				
1350001180	LEADER LED 50	D30 3000K	52	УХЛ1*	-40, +40	> 0,95	3000	>80	6600	127				
1350000780	LEADER LED 50	D30 4000K							7600	146				
1350000800	LEADER LED 50	D30 5000K	48						5000	6300	131			
1350000200	LEADER LED 50	D75 3000K	52						УХЛ1	-60, +40	5000	>70	6600	127
1350000600	LEADER LED 50	D75 4000K											7600	146
1350000070	LEADER LED 50	D75 5000K											10400	144
1350001050	LEADER LED 50	D75 5000K (EXTREME)		12600	150									
1350001910	LEADER LED 50	D75 HFD 5000K	72	УХЛ1*	-40, +40	4000	>70	10400	144					
1350001330	LEADER LED 50	D75 HFR 4000K						12600	150					
1350001000	LEADER LED 70	D75 4000K	84	4000	10400	144								
1350001340	LEADER LED 80	A30 CR 4000K Cable 10m	84	4000	12600	150								

 **Примечания:**

Коеф. пульс. св. пот	Рабочее напряжение питания DC, В	Рабочее напряжение питания AC, В	Угол рассеивания, °	Пусковой ток, А	Вр. импульса пуск. тока, мкс	Класс энергоэффективности	Масса, кг	Длина (А), мм	Ширина (В), мм	Высота (С), мм	Установочный размер (D), мм
Коеф. пульс. св. пот	Рабочая напряжение DC, В	Рабочая напряжение AC, В	Кут розсіювання, °	Пусковий струм, А	Тр. імпульсу пуск. струму, мкс	Клас енергоефективності	Маса, кг	Довжина (А), мм	Ширина (В), мм	Висота (С), мм	Установчий розмір (D), мм
Жар. аг. пульст. коэф.	DC, В қуат көзінің жұмыстық кернеуі	AC, В қуат көзінің жұмыстық кернеуі	Шашырау бұрышы, °	Іске қосудың А	Іске қосу тоғының импульс уақыты, мкс	Энергия тиімділігі класы	Салмағы, кг	Ұзындығы (А), мм	Ені (В), мм	Биіктігі (С), мм	Орнату елшемі (D), мм
<5%	142-431	100-305	D30	50	300	A+	4,85	335	295	64	200
						A++					
						A+					
						A++					
	220-420	140-305	D75	65	500	A+					
						A++					
						A+					
						A++					
142-431	100-305	A30	65	1200	A+	11,1	420	515	115	200	
					A++						
					A+						
					A++						

- \*\* КЦТ (в сфере) - коррелированная цветовая температура излучения светильника, измеренная в интегрирующей сфере.
- Допустимое отклонение величин: мощности, светового потока, массы от номинальных значений составляет  $\pm 10\%$ .
- Допустимое отклонение значений КЦТ от номинального значения составляет  $\pm 300\text{K}$ .
- Светильники рассчитаны для работы в сети постоянного и переменного тока 230 В, 50-60 Гц ( $\pm 0,4$  Гц).
- Питающая сеть должна быть защищена от коммутационных и грозовых импульсных помех.

- Качество электроэнергии должно соответствовать ГОСТ 32144-2013.
- Световой поток в аварийном режиме, указанный в %, является процентным содержанием от номинального потока.
- Степень IP соответствует ГОСТ 60598-1-11.
- Тип рассеивателя: Стекло.
- Проектор заливающего света - далее по тексту "светильник"  
Допускается отклонение фактической мощности светильника, от указанной в паспорте, более чем на  $\pm 10\%$  в диапазоне температур от  $-60^{\circ}\text{C}$  до  $-40^{\circ}\text{C}$  в первые 20-30 минут работы.
- Подробнее об указанных в таблице размерах светильника смотрите в разделе "Габаритные и установочные размеры светильника".
- Все параметры светильников указаны при номинальном напряжении питания и нормальных условиях эксплуатации.

#### **UKR Примітка:**

- \*\* ККТ (в сфері) - Корельована колірна температура випромінювання світільника, виміряна в інтегруючій сфері.
- Допустиме відхилення величин: потужності, світлового потоку, маси від номінальних значень становить  $\pm 10\%$ .
- Допустиме відхилення значень ККТ від номінального значення становить  $\pm 300\text{K}$ .
- Світільники розраховані для роботи в мережі змінного струму та постійного струму 230 В, 50-60 Гц ( $\pm 0,4$  Гц).
- Мережа живлення повинна бути захищена від комутаційних та грозових імпульсних перешкод.
- Якість електроенергії повинна відповідати ГОСТ 13109-97.
- Світловий потік в аварійному режимі, зазначений в%, являється процентним вмістом від номінального потоку.
- Ступінь IP відповідає ГОСТ 60598-1-11.
- Тип розсіювача: Скло.
- Проектор заливаючого світла - далі за текстом "світільник"  
Допускається відхилення фактичної потужності світільника, від зазначеної в паспорті, більш ніж на  $\pm 10\%$  в діапазоні температур від  $-60^{\circ}\text{C}$  до  $-40^{\circ}\text{C}$  в перші 20-30 хвилин роботи.
- Детальніше про зазначені в таблиці розміри світільника дивіться в розділі "Габаритні та установочні розміри світільника".
- Всі параметри світільників вказані при номінальній напрузі живлення і нормальних умовах експлуатації

#### **Kaz Ескертулер:**

- КТТ (сферада)-шырақтың сәулеленуіндегі корреляцияланған түстік температурасы, интегралданған сферада өлшенген.
- Шаманың ауытқу шегі: қуат, жарық ағыны, мөлшері номиналды маңыздың  $\pm 10\%$  құрайды.
- КЦТ маңызының ауытқу шегі номиналды маңыздың  $\pm 300\text{K}$  құрайды.
- Шамшырақтар 230 В, 50-60 Гц ( $\pm 0,4$  Гц) айналымы тоқ желісінде тұрақты тоқ желісінде жүйесінде жұмыс жасауға есептелінген.
- Қуаттандыру желісі коммуникациялық және найзағай кедергілерінен қорғанылуы тиіс.
- Электр энергиясының сапасы ГОСТ 32144-2013 сәйкес келу керек.
- % көрсетілген апаттық режимдегі жарық ағыны номинал ағынның пайыздық мөлшері болып табылады.
- Қорғау дәрежесі IP, МЕМСТ 60598-1-11 сәйкес келеді.
- Қорғаныш шыны түрі: Шыны.
- Сумен сөндірілетін жарық прожекторы-әрі қарай «шамдал» мәтіні бойынша. EXTREME шамдары үшін  $-60^{\circ}\text{C}$  кезінде қуат 10-15% - ға артуы мүмкін.



- Кестеде көрсетілген шамдалдың өлшемдері туралы толығырақ мәліметті "Шамдалдың габариттік және орнату өлшемдері" бөлімінен қараңыз.
- Шырақтардың барлық параметрлері қуат көзінің номиналды кернеуінде және пайдаланудың қалыпты жағдайларында көрсетілген.

## Комплект поставки

- Светильник, шт - 1
- Паспорт, шт - 1
- Упаковка, шт - 1

## Назначение и общие сведения

- Светильник настенный, на полупроводниковых источниках света (светодиодах) предназначен для освещения прилегающих территорий, открытых площадок, дорожных развязок, промышленных территорий и фасадов зданий.
- Источник света, содержащийся в светильнике, может быть заменен только производителем или его сервисным агентом.
- Светильник соответствует требованиям ТР ТС и ТР ЕАЭС.
- Для светильников, управляемых по DALI протоколу, регулирование светового потока осуществляется в диапазоне от 1 до 100%.

## Указания по технике безопасности

- Не производить никаких работ со светильником при поданном на него напряжении.

- Запрещается эксплуатация светильника без защитного заземления.

- Рабочее положение светильника должно исключать возможность смотреть на источник света с расстояния менее 0,5 м.

- Запрещается эксплуатация светильника с поврежденным рассеивателем.

- Запрещается самостоятельно производить разборку, ремонт или модификацию светильника. В случае возникновения неисправности необходимо сразу отключить светильник от питающей сети и обратиться на завод-изготовитель или в специализированную службу по ремонту и обслуживанию светильников.

- Светильники на полупроводниковых источниках света (светодиодах) относятся к малоопасным твердым бытовым отходам и утилизируются в соответствии с ГОСТ Р 55102-2012.

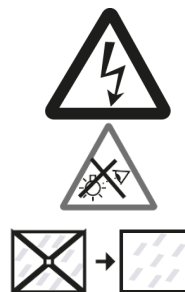

## Правила эксплуатации и установка

Эксплуатация светильника должна производиться в соответствии с «Правилами технической эксплуатации электроустановок потребителей». Установку, чистку светильника и замену компонентов производить только при отключенном питании. Очистку рассеивателя светильника производить по мере его загрязнения, мягкой тканью, смоченной в мыльном растворе.

1. Используемый инструмент.

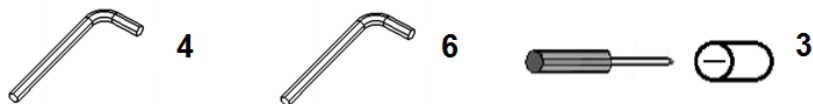

2. Отключить питание в сети, распаковать светильник.

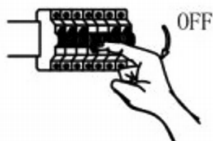

3. Просверлить отверстия на установочной поверхности на расстоянии  $D$ . Закрепить кронштейн на поверхности, комплект крепления в состав комплекта поставки не входит. Зафиксировать светильник на кронштейне в необходимом положении винтами. Максимальное усилие затяжки: для винтов М5 – 8 Нм, для винтов М8 – 16 Нм.

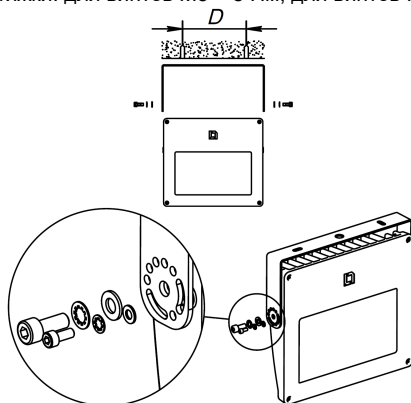

4. Подключить светильник к питающей сети.

4.1. Подключение через кабельный соединитель (только для светильников без управления):

4.1.1. Зачистить сетевой кабель (max 2,5 мм<sup>2</sup>). Кабельный соединитель допускает ввод питающего кабеля круглого сечения с внешним диаметром 7-12 мм.

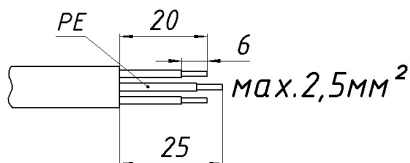

4.1.2. Отсоединить муфты в кабельном соединителе с двух сторон. Установить их на сетевой кабель и питающий кабель светильника.

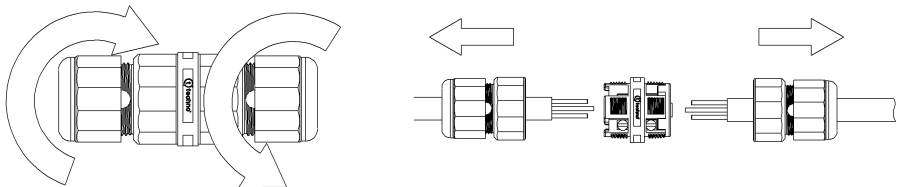

4.1.3. Подключить провода в соответствии со схемой распиновки в кабельном соединителе. Максимальное усилие затяжки винтов - 0,5 Нм. Собрать кабельный соединитель в обратной последовательности. Муфты затянуть с усилием 2,5 Нм.

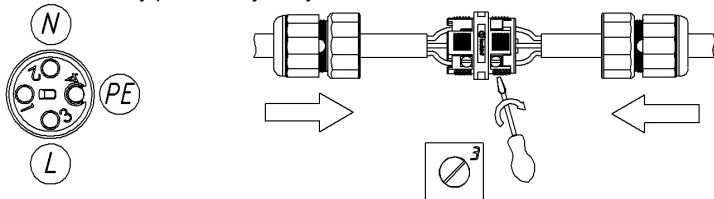

4.2. Подключения внутри светильника:

4.2.1. Снять крышку светильника, открутив винты.

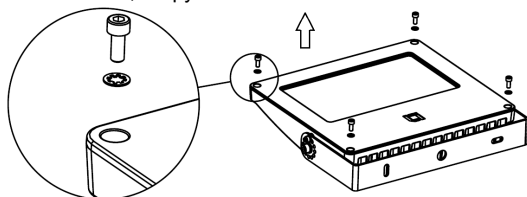

4.2.2. Зачистить сетевой кабель (max 2,5 мм<sup>2</sup>). Завести кабель через кабельный ввод в корпусе и зажать в нем. (Момент затяжки кабельного ввода 2 Нм). Кабельный ввод допускает ввод питающего кабеля круглого сечения с внешним диаметром 6-10 мм. Подключить токоведущие жилы к клеммной колодке в соответствии с указанной полярностью.

Для использования регулирования DALI (светильники серии HFD), управляющие провода подключаются к клеммной колодке (контакты DA) без соблюдения полярности.

Для использования регулирования 1-10V (светильники серии HFR), управляющие провода подключаются к клеммной колодке (контакты DA+ и DA-) строго соблюдая полярность.

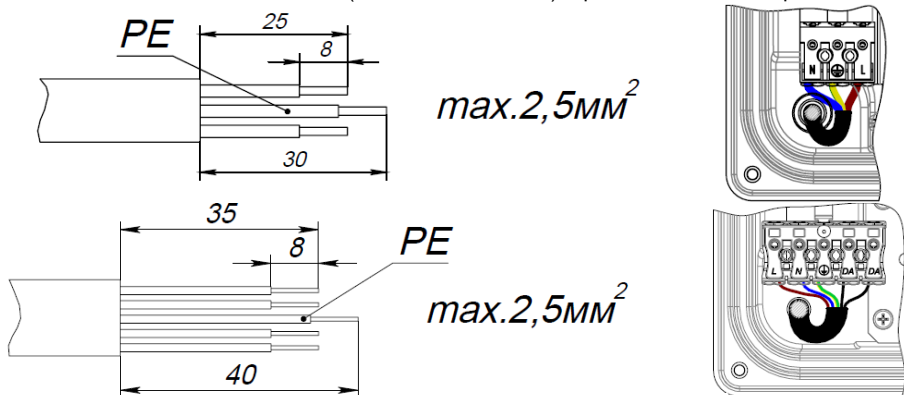

4.2.3. Закрепить крышку на светильнике, затянув винты. Максимальное усилие затяжки – 6 Нм.

4.3. Для светильников Plug /E: распаковать светильник. Подключить питающий провод к клеммной колодке разъема в соответствии с указанной полярностью. Установить кнопку ручного расцепления, зафиксировать клеммную колодку в корпусе разъема.



5. При необходимости закрепить светильник страховочным тросом. Страховочный трос в состав комплекта поставки не входит.

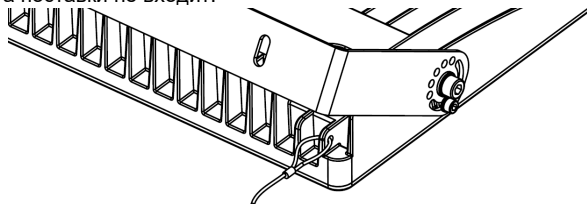

6. Светильники CR предназначены для использования с контроллером управления освещением (не идет в комплекте). Для этого необходимо снять заглушку и подключить контроллер согласно его монтажной инструкции. ВАЖНО! В комплекте с контроллером идет самоклеющаяся этикетка с серийным номером контроллера. Одна этикетка нанесена на контроллер, вторую этикетку необходимо разместить в месте доступном обслуживающему персоналу вблизи светильника. ВНИМАНИЕ! Несоблюдение данного пункта приведет к невозможности идентификации серийного номера контроллера светильника и отсутствию возможности адресного запуска системы управления освещением.

Питание контроллера доступно либо от сети 230 В AC / 50-60 Гц, либо от выхода AUX драйвера (12 В DC / 300 мА max).

Внимание! Монтаж контроллера запрещен в момент выпадения осадков!

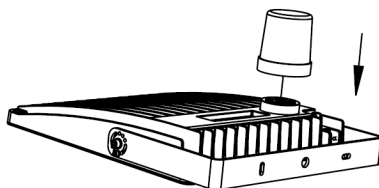
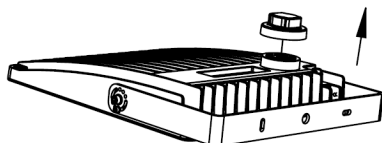

**Установку и подключение светильника должен выполнять специалист –электромонтажник, соответствующей квалификации.**

## Габаритные и установочные размеры светильника

1. LEADER LED 30; LEADER LED 50

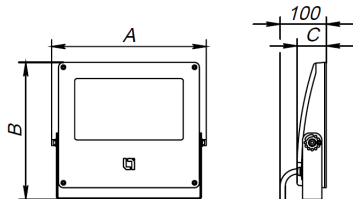

2. LEADER LED 100; LEADER LED 140; LEADER LED 200

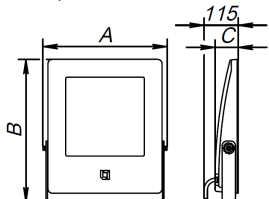

3. LEADER LED 100 CR; LEADER LED 140 CR

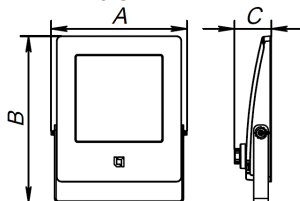

4. Установочные размеры.

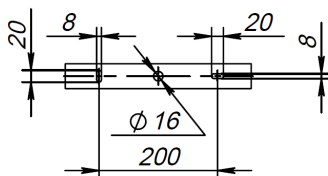

5. Максимальные углы поворота светильника на лире.

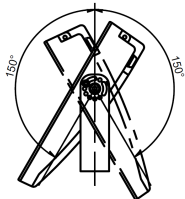

## Схема подключения

1. Схема подключения светильника к питающей сети.

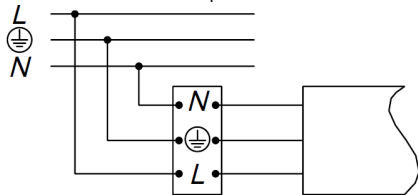

2. Схема подключения светильника к питающей сети с регулируемым драйвером по системе DALI .

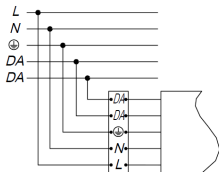

3. Схема подключения светильника к питающей сети с регулированием по системе 1-10V.

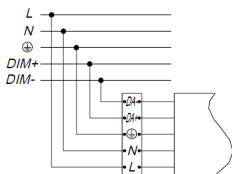

## Гарантийные обязательства

- Завод-изготовитель обязуется безвозмездно отремонтировать или заменить светильник, вышедший из строя не по вине покупателя в условиях нормальной эксплуатации, в течение гарантийного срока.
- Светильник является обслуживаемым прибором. При установке светильника необходимо предусмотреть возможность свободного доступа для его обслуживания или ремонта. Завод-производитель не несет ответственности и не компенсирует затраты, связанные со строительными-монтажными работами и наймом специальной техники при отсутствии свободного доступа к светильнику для его обслуживания или ремонта.
- Гарантийный срок – 60 месяцев с даты поставки светильника.
- Гарантийные обязательства не признаются в отношении изменения оттенков окрашенных поверхностей и пластиковых частей в процессе эксплуатации.
- Гарантийный срок на блоки резервного питания (поставляемые в комплекте с аккумуляторной батареей), а также на компоненты систем управления освещением (поставляемые без светильников), составляет 12 (двенадцать) месяцев с даты поставки.
- Световой поток в течение гарантийного срока сохраняется на уровне не ниже 70% от заявляемого номинального светового потока, значение коррелированной цветовой температуры и область допустимых значений коррелированной цветовой температуры в течение гарантийного срока - согласно приведенным в ГОСТ Р 54350.
- Гарантия сохраняется в течение указанного срока при условии, что сборка, монтаж и эксплуатация светильников производится специально обученным техническим персоналом и в соответствии с паспортом на изделие.

- Срок службы светильников в нормальных климатических условиях при соблюдении правил монтажа и эксплуатации составляет:  
8 лет – для светильников, корпус и/или оптическая часть (рассеиватель) которых изготовлены из полимерных материалов.  
10 лет – для остальных светильников.
- Производитель оставляет за собой право на внесение изменений в конструкцию изделия улучшающие потребительские свойства. Кроме того, производитель не несет ответственности за возможные опечатки и ошибки, возникшие при печати.
- Хранение.  
Светильники должны храниться в отапливаемых и вентилируемых складах, хранилищах с кондиционированием воздуха, расположенных в любом макроклиматическом районе при температуре от +5 до +40°С и относительной влажности не более 80%.  
NiCd, NiMh аккумуляторы: Температурный диапазон +5 до +40°С  
При длительном хранении более полугода рекомендуется производить заряд аккумуляторов – 5 циклов заряда разряда.  
Условия транспортирования светильников должны соответствовать группе “Ж” ГОСТ 23216.  
Транспортировать в упаковке производителя любым видом транспорта при условии защиты от механических повреждений и непосредственного воздействия атмосферных осадков.

### **Свидетельство о приемке**

Светильник соответствует ТУ 27.40.33-006-88466159-2019 и признан годным к эксплуатации. Светильник сертифицирован.

Дата выпуска \_\_\_\_\_

Контролер \_\_\_\_\_

Упаковщик \_\_\_\_\_

Завод-изготовитель: ООО "МГК "Световые Технологии"

Адрес завода-изготовителя: 390010, Россия, г. Рязань, ул. Магистральная д.10 а.

Дата продажи \_\_\_\_\_

Штамп магазина

---

Более подробную информацию Вы можете найти на нашем сайте [www.LTcompany.com](http://www.LTcompany.com)

Телефон бесплатной горячей линии

8 800 333-23-77



## Комплект поставки

- Світильник, шт - 1
- Паспорт, шт - 1
- Упаковка, шт - 1

## Призначення та загальні відомості

- Світильник настінний, на напівпровідникових джерелах світла (світлодіодах) призначений для освітлення прилеглих територій, відкритих майданчиків, дорожніх розв'язок, промислових територій та фасадів будівель.
- Джерело світла, що міститься в світильнику, може бути замінено тільки виробником або його сервісним агентом.
- Світильник відповідає вимогам безпеки "Технічного регламенту безпеки низьковольтного електричного обладнання", "Технічного регламенту з електромагнітної сумісності обладнання", ДСТУ EN 55015:2014 та ДСТУ 3680-98.
- Для світильників, що керуються по DALI протоколу, регулювання світлового потоку здійснюється в діапазоні від 1 до 100%.

## Вказівки з техніки безпеки

Не проводити ніяких робіт зі світильником при поданій на нього напрузі.

- Забороняється експлуатація світильника без захисного заземлення.

Робоче положення світильника повинно виключати можливість дивитися на джерело світла з відстані менше 0,5 м.

- Забороняється експлуатація світильника з пошкодженим розсіювачем.

Забороняється самостійно проводити розбирання, ремонт або модифікацію світильника. У разі виникнення несправності необхідно відразу відключити світильник від мережі живлення та звернутися на завод-виробник або в спеціалізовану службу по ремонту та обслуговуванню світильників.

- Світильники на напівпровідникових джерелах світла (світлодіодах) відносяться до малонебезпечних твердих побутових відходів та утилізуються відповідно до ГОСТ Р 55102-2012.

## Правила експлуатації та установка

Експлуатація світильника повинна проводитися відповідно до «Правил технічної експлуатації електроустановок споживачів».

Установку, чистку світильника та заміну компонентів проводити тільки при відключеному живленні. Чистку розсіювача світильника виконувати в міру його забруднення, м'якою тканиною, змоченою в мильному розчині.



1. Інструмент що використовується.

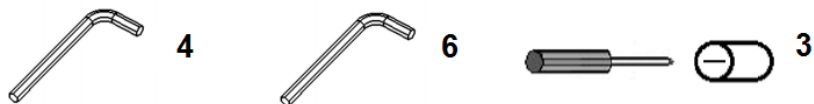

2. Відключити живлення в мережі. Розпакувати світильник.

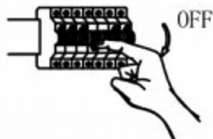

3. Просвердлити отвори на настановній поверхні на відстані  $D$ . Закріпити кронштейн на поверхні, комплект кріплення до складу комплекту поставки не входить. Зафіксувати світильник на кронштейні в необхідному положенні гвинтами. Максимальне зусилля затяжки: для гвинтів M5 - 8 Нм, для гвинтів M8 - 16 Нм.

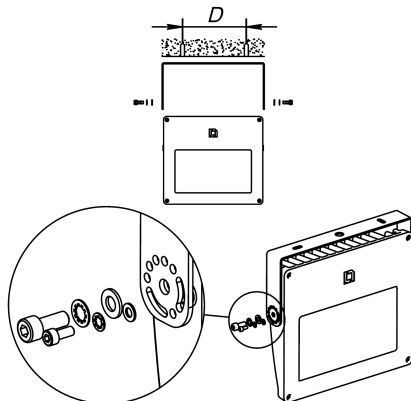

4. Підключити світильник до мережі живлення.

4.1. Підключення через кабельний з'єднувач:

4.1.1. Зачистити мережевий кабель (max 2,5 мм<sup>2</sup>). Кабельний з'єднувач допускає введення кабелю живлення круглого перетину з зовнішнім діаметром 7-12 мм.

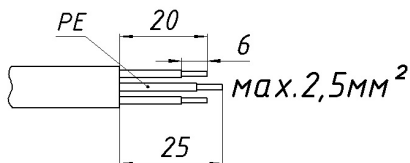

4.1.2. Зачистити мережевий кабель (max 2,5 мм 2). Завести кабель через кабельний ввід в корпусі і затиснути в ньому. Кабельний ввід допускає введення кабелю живлення круглого перетину з зовнішнім діаметром 6-10 мм. Підключити струмопровідні жили до клемної колодки відповідно до зазначеної полярності. Для використання регулювання DALI (світильники серії HFD), керуючі дроти підключаються до клемної колодки (контакти DA) без дотримання полярності. Для використання регулювання 1-10V (світильники серії HFR), керуючі дроти підключаються до клемної колодки (контакти DA + і DA-) строго дотримуючись полярності.

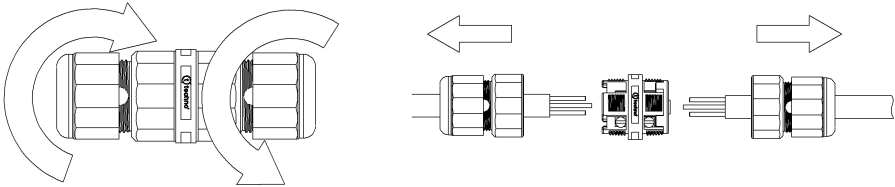

4.1.3. Підключити дроти відповідно до схеми розкладки у кабельному з'єднувачі. Максимальне зусилля затяжки - 0,5 Нм. Зібрати кабельний з'єднувач в зворотній послідовності. Муфти затягнути із зусиллям 2,5 Нм.

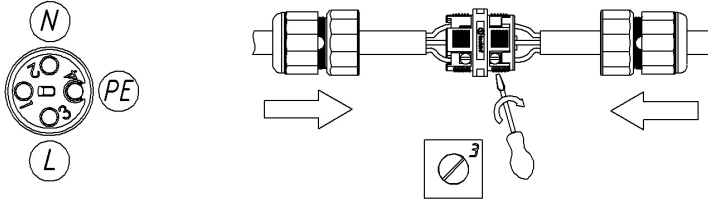

4.2. Підключення всередині світильника:

4.2.1. Зняти кришку світильника, відкрутивши гвинти.

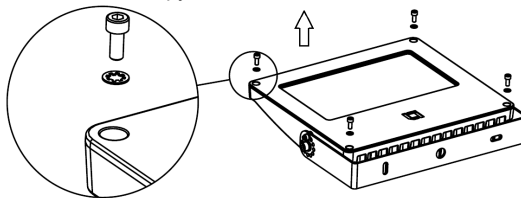

4.2.2. Зачистити мережевий кабель (max 2,5 мм<sup>2</sup>). Завести кабель через кабельний ввід в корпусі та затиснути в ньому. (момент затягування 2 Нм) Кабельний ввід допускає введення кабелю живлення круглого перетину з зовнішнім діаметром 6-10 мм. Підключити струмопровідні жили до клемної колодки відповідно до зазначеної полярності.

Для використання регулювання DALI (світильники серії HFD), керуючі дроти підключаються до клемної колодки (контакти DA) без дотримання полярності.

Для використання регулювання 1-10V (світильники серії HFR), керуючі дроти підключаються до клемної колодки (контакти DA + і DA-) строго дотримуючись полярності.

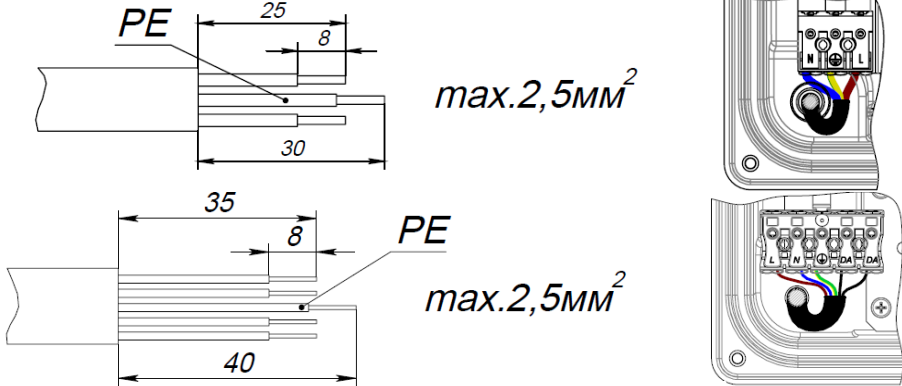

4.2.3. Закріпити кришку на світильнику, затягнувши гвинти. Максимальне зусилля затяжки - 6 Нм.

4.3. Для світильників Plug / E розпакувати світильник. Підключити провід живлення до клемної колодки роз'єму відповідно до зазначеної полярності. Встановити кнопку ручного розчеплення, зафіксувати клемну колодку в корпусі роз'єму.



5. При необхідності закріпити світильник страхувальним тросом. Страхувальний трос до складу комплекту поставки не входить.

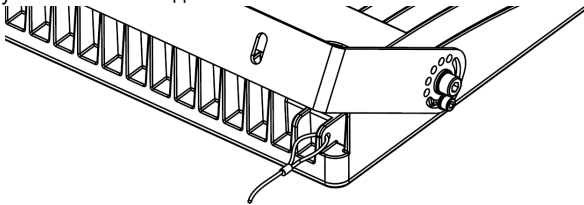

6. Світильники CR призначені для використання з контролером управління освітленням (не йде в комплекті). Для цього необхідно зняти заглушку і підключити контролер згідно його Інструкції. **ВАЖЛИВО!** У комплекті з контролером йде самоклеюча етикетка з серійним номером контролера. Одна етикетка нанесена на контролер, другу етикетку необхідно розмістити в місці доступному обслуговуючому персоналу поблизу світильника. **УВАГА!** Недотримання даного пункту призведе до неможливості ідентифікації серійного номера контролера світильника і відсутності можливості адресного запуску системи управління освітленням.

Живлення контролера доступне або від мережі 230 В AC / 50-60 Гц, або від виходу AUX драйверу (12 В DC / 300 мА max).

Увага! Монтаж контролера заборонений в момент випадання опадів!

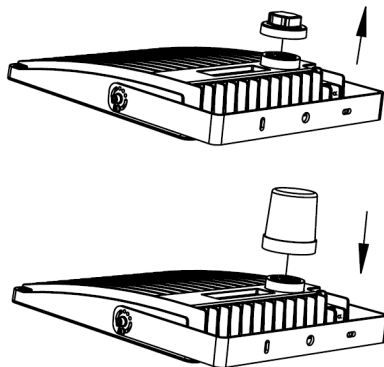

**Установку і підключення світильника повинен виконувати фахівець - електромонтажник, відповідної кваліфікації.**

#### Габаритні та установочні розміри світильника

1. LEADER LED 30; LEADER LED 50

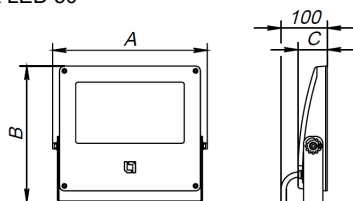

2. LEADER LED 100; LEADER LED 140; LEADER LED 200

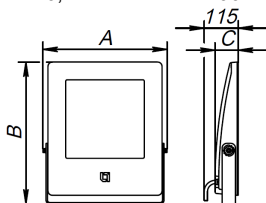

3. LEADER LED 100 CR; LEADER LED 140 CR

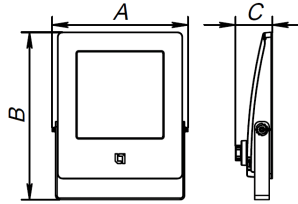

4. Установчі розміри.

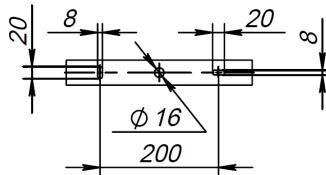

5. Максимальні кути повороту світильника на пірі.

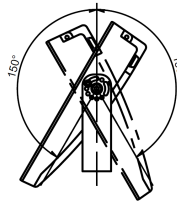

**Схема підключення**

1. Схема підключення світильника до мережі живлення.

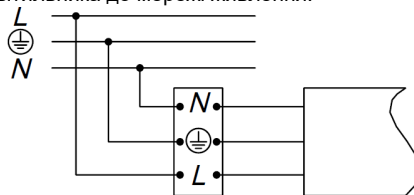

2. Схема підключення світильника до мережі живлення з регульованим драйвером по системі DALI .

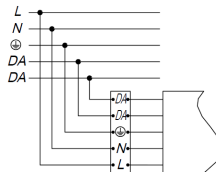

3. Схема поключення світильника до мережі живлення з регулюванням по системі 1-10V.

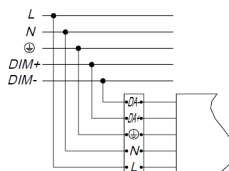

## Гарантійні обов'язки

- Завод-виробник зобов'язується безкоштовно відремонтувати чи замінити світильник, який вийшов з ладу не з вини покупця за умов нормальної експлуатації та при дотриманні правил монтажу протягом гарантійного терміну.
- Світильник є приладом, що має обслуговуватись. При установці світильника необхідно передбачити можливість вільного доступу для його обслуговування або ремонту. Завод-виробник не несе відповідальності та не компенсує витрати, пов'язані з будівельно-монтажними роботами та наймом спеціальної техніки при відсутності вільного доступу до світильника для його обслуговування або ремонту.
- Гарантійний термін - 60 місяців з дати поставки світильника.
- Гарантійні зобов'язання не визнаються щодо зміни відтінків пофарбованих поверхонь та пластикових частин в процесі експлуатації.
- Гарантійний термін на блоки резервного живлення (поставляються в комплекті з акумуляторною батареєю), а також на компоненти систем управління освітленням (що поставляються без світильників), становить 12 (дванадцять) місяців з дати поставки.
- Світловий потік протягом гарантійного терміну зберігається на рівні не нижче 70% від заявленого номінального світлового потоку, значення корелятивною колірної температури та область допустимих значень корельованих колірної температури протягом гарантійного терміну - згідно з наведеними в ГОСТ Р 54350.
- Гарантія зберігається протягом зазначеного строку за умови, що зборка, монтаж і експлуатація світильників проводиться спеціалізованим технічним персоналом і відповідно до паспорта на виріб.
- Термін служби світильників в нормальних кліматичних умовах при дотриманні правил монтажу та експлуатації становить:  
8 років - для світильників, корпус та/або оптична частина (розсіювач) яких виготовлені з полімерних матеріалів.  
10 років - для інших світильників.
- Виробник залишає за собою право на внесення змін в конструкцію виробу що покращують споживчі властивості. Крім того, виробник не несе відповідальності за можливі опечатки та помилки, що виникли при друку.
- Зберігання.  
Світильник повинен зберігатися в опалювальних та вентильованих складах, сховищах з кондиціонуванням повітря, розташованих в будь-якому макрокліматичному районі при температурі від +5 до + 40 ° С та відносній вологості не більше 80%  
NiCd, NiMH акумулятори: Температурний діапазон +5 до +40°C  
При тривалому зберіганні понад півроку рекомендується проводити заряд акумуляторів - 5 циклів заряду розряду. Умови транспортування світильників повинні відповідати групі "Ж" ГОСТ 23216.  
Транспортувати в упаковці виробника будь-яким видом транспорту за умови захисту від механічних пошкоджень та безпосереднього впливу атмосферних опадів.

## Свідоцтво про приймання

Світильник відповідає ТУ 27.40.33-006-88466159-2019 та визнаний придатним до експлуатації. Світильник сертифікований.

Дата випуску \_\_\_\_\_

Контролер \_\_\_\_\_

Пакувальник \_\_\_\_\_

Завод-виробник: ТОВ "МГК "Світлові Технології"

Адреса заводу-виробника: 390010, Росія, м. Рязань, вул. Магістральна д. 10 а.

Дата продажу \_\_\_\_\_

Штамп магазину





## Жеткізілім жиынтығы

- Шамдал, дана - 1
- Төлқұжат, дана - 1
- Орам, дана - 1

## Міндетті және жалпы мәліметтер

- жарға қондыратын шамшырақ, жартылай өткізгішті жарық көздерінде (жарық диодтарында) іргелес аумақтарды, ашық алаңдарды, жол айрықтарды, өнеркәсіптік аумақтарды және ғимараттардың қасбеттерін жарықтандыру үшін арналған.
- Шамшырақтың қуаттандыру көзін өндіруші немесе оның қызмет көрсету агенті арқылы ауыстырыға болады.
- Шам КО ТР ,ЕЭО ТР талаптарына сәйкес келеді.
- DALI хаттамасымен басқарылатын шырақтар үшін жарық ағынының реттелімі 1 мен 100 % диапазонында орындалады.

## Міндеті және жалпы мәліметтер

- Тоқ жүйесінде кернеу берген кезде шамшашырақпен ешқандай жұмыс жүргізуге болмайды.

- Қорғаныс жерге қосу қамтамасыз етілмеген шамшырақты эксплуатациялауға тыйым салынады.

- Шамшырақтың жұмыс орны жарық көзіне 0,5 м кем қашықтықтан қарау мүмкіндігін шектейтіндей орналасуы керек.

- Шашыратқышы бүлінген шамшырақты эксплуатациялауға тыйым салынады.

- Шамдалды түрлендіру, жөндеу немесе өздігінен бөлшектеу тыйым салынады. Жарамсыздығы байқала бастаған кезде шамдалды жеткізу желісінен өшіру керек және зауыт-өндірушіге немесе арнайы жөндеу мен қызмет көрсету орталықтарына көрсету керек.

- Жартылай өткізгіш Жарық көздеріндегі (жарықдиодты) шамдар аз қауіпті қатты тұрмыстық қалдықтарға жатады және Р 55102-2012 ГОСТ сәйкес кәдеге жаратылады.

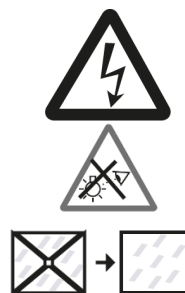

## Пайдалану және орнату қондыру ережелері

Шамшырақтың пайдалану "Тұтынушылардың электр қондырғыларын техникалық пайдалану ережелеріне " сәйкес келу керек.

Орнату, шамды тазалау және компоненті ауыстыру тек тоқтан ажыратылған кезде жүргізуге болады. Шамшырақтың шашыратқышын ластанған сайын сабын ерітіндісінде суланған жұмсақ матамен тазалау қажет.

1. Қолданылатын құрал-сайман.

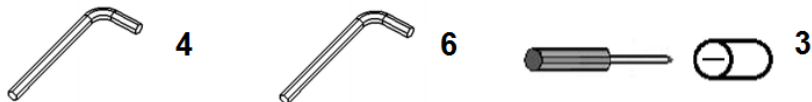

2. Желідегі қоректендіруді өшіру керек. Шамдалды орамадан алыңыз.

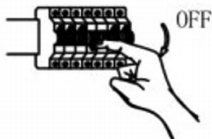

3.  $D$  аралықта орнатылған бетте саңылау тесіңіз. Бетте кронштейнді бекітіңіз, бекіткіш жиынтығы жеткізілім жиынтық құрамына кірмейді. Керекті қалыпта бұрамалармен шамдалды кронштейнге айқындап қойыңыз. Максималды ішке тарту күші: М5 бұрамасы үшін-8 Нм, М8 бұрамасы үшін-16 Нм.

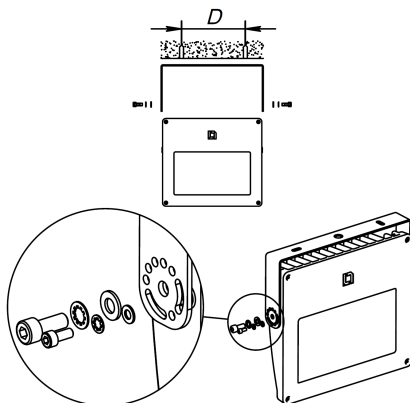

4. Шамдалды қуат беруші желісіне қосыңыз.

4.1. Кабельдік біріктіргіш арқылы қосылуы:

4.1.1. Желілік кабельді (max 2,5 мм<sup>2</sup>) тазалаңыз. Дөңгелек қималы сырттай диаметрі 7-12 мм болып келетін қуат көзі кабелін кабельдік біріктіргішке қосуға рұқсат етіледі.

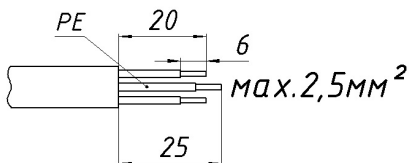

#### 4.1.2.

Муфталарды екі жағындағы кабель қосқыштарынан ажыратыңыз. Оларды орнатыңыз желілік кабель мен шамның қуат кабелі.

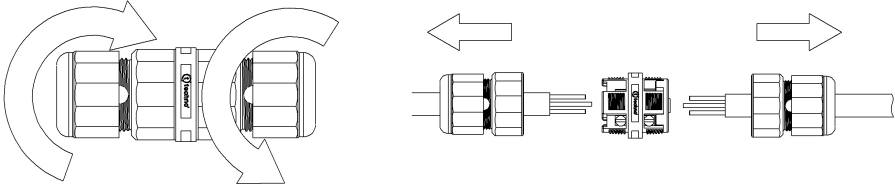

4.1.3. Біріктірілген кабельдегі сымдарды берілген сұлбаға сәйкес қосыңыз. Созылу бұрамасының максималды күші-0,5 Нм. Біріктірілген кабельді кейінгі жүйелікпен жинаңыз. 2,5 Нм күшімен муфтаны тартыңыз.

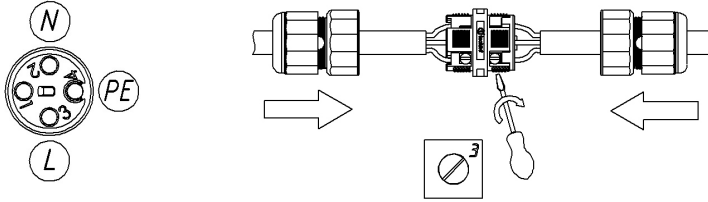

4.2. Шамдалды ішінен қосу:

4.2.1. Бұраманы бұрай отырып шамдалдың қақпағын шешіңіз.

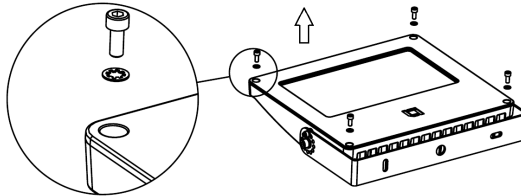

4.2.2. Желілік кабельді (max 2,5 мм<sup>2</sup>) тазалаңыз. Тұрқыдағы кабельдік кірме арқылы кабельді жүргізіңіз және оны қысыңыз.(созылу мезеті 2 н/м) Кабельдік кірме қуат беруші кабелінің домалақ қимасының сыртқы диаметрі 6-10 мм болған кезде жүргізіледі. Көрсетілген кереғарлыққа сәйкес клемдік қалыпқа тоқ өткізгіш тарамдарын қосыңыз.

DALI реттеуін (HFD сериялы шамдар) пайдалану үшін басқару сымдары полкостерсіз терминалдық блокқа (DA контактілеріне) қосылады.

1-10V реттемесін (HFR сериялы шамдар) пайдалану үшін басқару сымдары полярлықты қатаң сақтай отырып, терминалдық блокқа (DA + және DA- контактілер) қосылады.

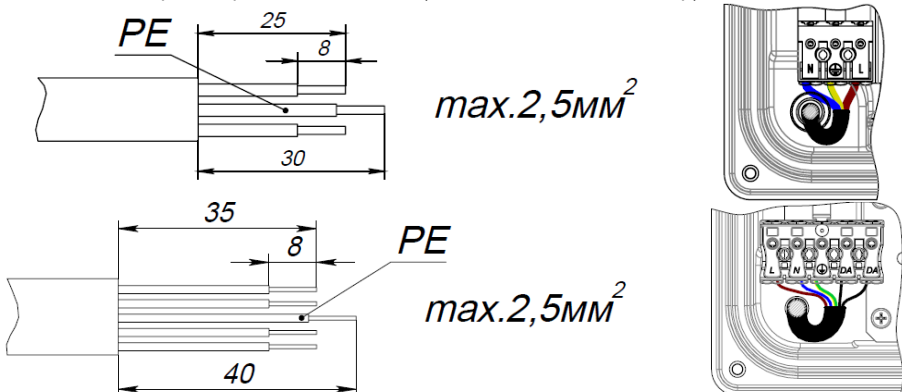

4.2.3. Бұраманы тарту арқылы шамдалдағы қақпақты нығайтыңыз. Максималды ішке тарті күші-6Нм.

4.3. Plug/E шамдарға арналған шам. Көрсетілген полярлыққа сәйкес ажыратудың клеммалық қалыптарына қоректендіргіш сымды қосу. Қолмен ағыту батырмасын орнату, ағытпа корпусында Клемма қалыптарын бекіту.



5. Қажетті жағдайда шамдалды сақтандыру арқанымен нығайтыңыз. Сақтандыру арқаны жеткізілім жиынтығына кірмейді.

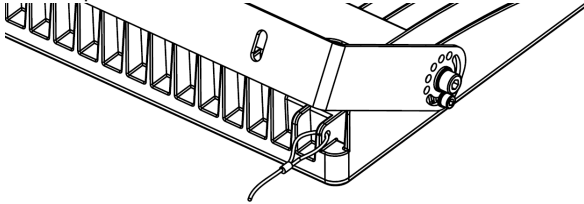

6. CR шырақтары жарықтандыруды басқару контроллері бар қолдануға арналған (жиынтықта жүрмейді). Ол үшін бітеуішті шешіп, монтаждық нұсқаулыққа сәйкес контроллерді қосу қажет. Маңызды! Контроллермен жиынтықта контроллердің сериялық нөмірі бар өздігінен желімделетін затбелгі жүргізіледі. Бір затбелгі контроллерге салынады, екінші затбелгіні шыраққа жақын жерде қызмет көрсетуші персоналға қолжетімді жерде орналастыру қажет. **НАЗАР АУДАРЫҢЫЗ!** Бұл пунктті сақтамау шырақ контроллерінің сериялық нөмірін сәйкестендірудің мүмкін еместігіне және жарықтандыруды басқару жүйесін адрестік іске қосу мүмкіндігінің болмауына әкеледі. Контроллердің қуаты желіден 230 В AC / 50-60 Гц, немесе AUX драйвердің (12 В DC / 300 мА max) шығуынан қолжетімді. Назар аударыңыз! Контроллерді құрастыруға жауын-шашын түскен кезде тыйым салынады!

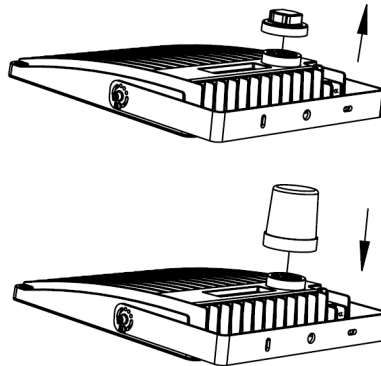

**Шамшырақты орнату және қосу жұмыстарын маман - біліктілігі сәйкес электрмонтаждаушы орындауы керек.**

## Шамшырақтың габариттік және орнату өлшемдері

1. LEADER LED 30; LEADER LED 50

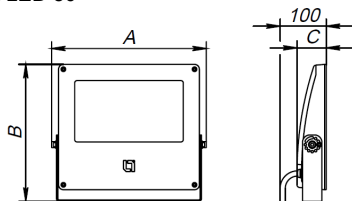

2. LEADER LED 100; LEADER LED 140; LEADER LED 200

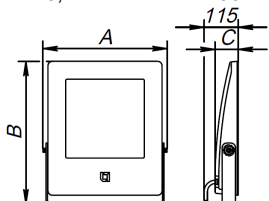

3. LEADER LED 100 CR; LEADER LED 140 CR

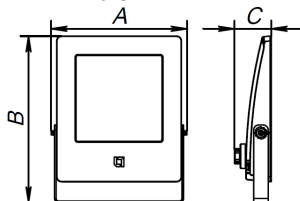

4. Орнату өлшемдері.

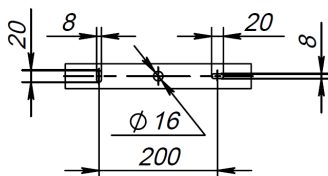

5. Шамдалдың лирадағы максималды бұрылу бұрыштары.

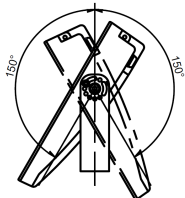

## Қосу сызбасы

1. Шамдалдың қуаттандыру желісіне қосылу сызбасы.

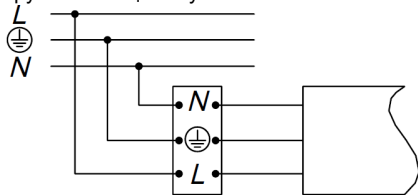

2. Шамдалдың DALI жүйесі бойынша реттейтін драйвері бар қуаттандыру желісіне қосылу сызбасы.

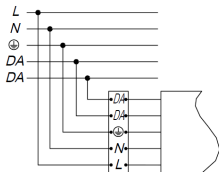

3. Шамшырақты 1-10V системасы арқылы реттеулі қуат беруші сымға жалғау схемасы.

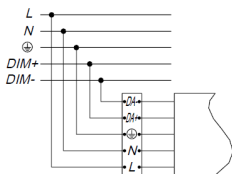

## Кепілдік міндеттемелері

- Өндіруші зауыт кепілдік мерзім кезеңінде қалыпты пайдаланылған және орнату ережелері сақталған жағдайда сатып алушының кінәсінен тыс істен шыққан шамшырақты ақысыз жөндеуге немесе алмастыруға міндеттенеді.
- Шамшырақ қызмет көрсету құрылғысы боп табылады. Шамшырақты қондырғанда оның еркін қызмет көрсету немесе жөндеу кезіндегі кедергісіз қол жеткізуін қамтамасыз ету қажет. Өндіруші-зауыт шамшырақтың техникалық қызмет көрсету немесе жөндеу жұмыстарын өткізу үшін шамшыраққа еркін қол жеткізу болмаған кезде құрылыс жұмыстары немесе арнайы жабдықтарды жалдауға байланысты шығындарды өтемейді және оған жауапты емес.
- Кепілдік мерзімі - шамшырақ жеткізілген күннен бастап 60 ай.
- Кепілдік міндеттері эксплуатация барысында боялған беттің және пластик беттердің өзгеруіне орындалмайды.
- Резервтік қоректендіру блоктарының (аккумулятор батареясымен жинақта жеткізілетін), сонымен бірге жарықтандыруды басқару жүйесінің құраушыларының кепілдік мерзімі жеткізілген күннен бастап 12 (он екі) айды құрайды.
- Жарық ағыны кепілдік мерзімінің барысында ұсынылатын номинал жарық ағынынан 70% төмен емес деңгейінде сақталады, кепілдік мерзімінің барысында өзгертілген түс температурасының мәні және өзгертілген түс температурасының рұқсат етілген мәндерінің аумағы - ГОСТ Р 54350 келтірілген мәндерге сәйкес.
- Жинақтау, қондыру және қызмет көрсетуі өнімге берілген төлқұжатқа сәйкес келетін болса, кепілдік көрсетілген мерзімге дейін сақталынады.

- Қалыпты климаттық жағдайда монтаж және эксплуатация ережелерін орындаған кезде шамшырақтардың жарамдылық мерзімі келесідей болады:  
8 жыл - корпусы және/немесе оптикалық бөлігі (шашыратқыш) полимер материалдан жасалған,  
10 жыл - басқа шамдалдар үшін.
- Өндірушіде осы бұйымның құрылымына тұтыну қасиеттерін жақсарту мақсатында өзгерістер енгізу құқығы болады. Сонымен қатар, өндіруді баспа барысындағы баспа қателері мен басқа да қателер үшін жауапты болмайды.
- Сақтау және тасымалдау.  
Шамдал жылытылатын және желдетілетін, ауаны баптайтын қоймаларда сақталуы тиіс, кез-келген макроклиматты аймақтарда температурасы +5 тан +40°C дейін және қатысты ылғалдылығы 80% көп емес жағдайда бейімделінген.  
NiCd, NiMh аккумуляторлары: Температуралық диапазондары +5 до +40°C  
Жарты жылдан астам уақытта сақтау үшін аккумулятор қуаттандыруы -5 қуатсыздандыру циклімен істен шығуы ұсынылады. Шамдалдарды тасысалдау шарттары MEMCT 23216 «Ж» тобымен сәйкес болуы қажет.  
Кез келген тасымалмен өндірушінің қаптамасымен тасымалдауға болады, тек механикалық ақаулардан сақтық және атмосфералық шөгуге ықпал етуінен шарты болған жағдайда.

### **Қабылдау туралы куәлік**

Шырақ ТУ 27.40.33-006-88466159-2019 сәйкес және қолдануға жарамды болып табылды. Шырақ сертифицикатталған.

Шығарылған күні \_\_\_\_\_

Контроллер \_\_\_\_\_

Ораушы \_\_\_\_\_

Өндіруші зауыт: "МГК"ЖШҚ Жарық Технологиялары""

Өндіруші зауыттың мекен-жайы: 390010, Ресей, Рязань қ., Магистральная көш., 10 а үй.

Сату күні \_\_\_\_\_

Дүкен мөртаңбасы

---

Толық ақпаратты сіз біздің веб-сайтымызда [www.LTcompany.com](http://www.LTcompany.com) көре аласыз.

Тегін желісінің телефоны

8 800 099-77-70

01.09.2022 3:29:00