

**Shenler**

Надежность во всем, что мы коммутируем

# Электромагнитные реле Каталог продукции

Промышленные реле | Интерфейсные реле | Таймеры | Колодки и аксессуары



## >>> О компании Shenler

Компания Shenler Corporation Ltd., - это нерегиональное акционерное частное предприятие, которое специализируется на исследованиях, разработке, производстве и продаже промышленных реле.

Предшественником компании Shenler был завод по производству реле Yueqing Shenle relay factory, основанный в 1985 году. В 1997 г. завод был успешно реструктурирован и преобразован в компанию Zhejiang Shenle Electric Co., Ltd., а в 2014 г. путем еще одной реструктуризации была основана и зарегистрирована компания Shenle Co., Ltd. После 30 лет развития компания прошла сертификацию по системе менеджмента качества ISO9001, а также вошла в "десятку лучших производителей реле в Китае", стала победителем национальной программы Spark Program project, завоевала почетную награду за независимое внедрение инноваций в науке и технике, победителем китайского государственного индустриального проекта Факел, вошла в десятку лучших производителей реле в Китае, получила кредитный рейтинг AAA для высокотехнологичных предприятий в Китае, малых и средних научно-технических предприятий в провинции Чжэцзян, и высокотехнологичных промышленных предприятий, завоевала золотую медаль на Международной ярмарке новых технологий и разработок в Китае, первое место среди известных торговых марок г.Вэньчжоу, а также имеет другие почетные звания и знаки отличия.

Номенклатура изделий Shenle включает в себя более 80 линеек, и более 2600 моделей реле и монтажных колодок. Ассортимент продукции в основном включает в себя реле для печатных плат, промышленные реле, интерфейсные реле, таймеры, монтажные колодки, комплектующие и модули. Вся продукция прошла сертификацию по стандартам UL, CSA, CE, TUV, CQC и другим.

Компания Shenle имеет обширную всемирную сеть продаж и услуг. Более 65% ее продукции экспортируется за рубеж. Продукция компании Shenle широко используется в машиностроении, в грузопроъемной технике, станкостроении, оборудовании для бумажного производства, управлении двигателями, лифтами, роботами, в пищевой промышленности и производстве напитков, оборудовании для производства изделий из резины, керамики, для печати и упаковки, в оборудовании для литья под давлением, в текстильной промышленности, в производстве электроники, новых энергоносителей, в нефтепромышленности, и других областях.

## >>> Корпоративная культура

### Цель

Обновить национальный продукт,  
обеспечив превосходное качество

### Концепция развития

Обеспечить торговой марке Shenle  
выход на международный рынок и  
занять лидирующие позиции в отрасли

### Ценности

Честность, доверие и самоотдача











### Корпоративный дух

Единство, эффективность, инновации,  
превосходство

# Shenler





## 02 Линейка промышленных реле



-  02 Интерфейсные реле серии RNC
-  07 Интерфейсные реле серии RFT
-  14 Миниатюрные реле общего назначения серии RKM
-  19 Миниатюрные реле общего назначения серии RKE
-  23 Герметичные силовые реле серии RKE-LS
-  30 Миниатюрные реле общего назначения серии RKF
-  34 Силовые реле с гашением дуги серии RKF
-  40 Миниатюрные силовые реле серии RKL
-  45 Силовые реле серии REN
-  48 Силовые реле с гашением дуги серии REN
-  51 Реле общего назначения серии RUB
-  55 Силовые реле серии RGF
-  57 Силовые реле серии R2G

## 63 Серии таймеров



-  63 Реле времени ТКВ
-  65 Цифровые таймеры TCN
-  67 Твердотельные таймеры TCR
-  69 Твердотельные счетчики TMC7-□

## 71 Колодки и аксессуары







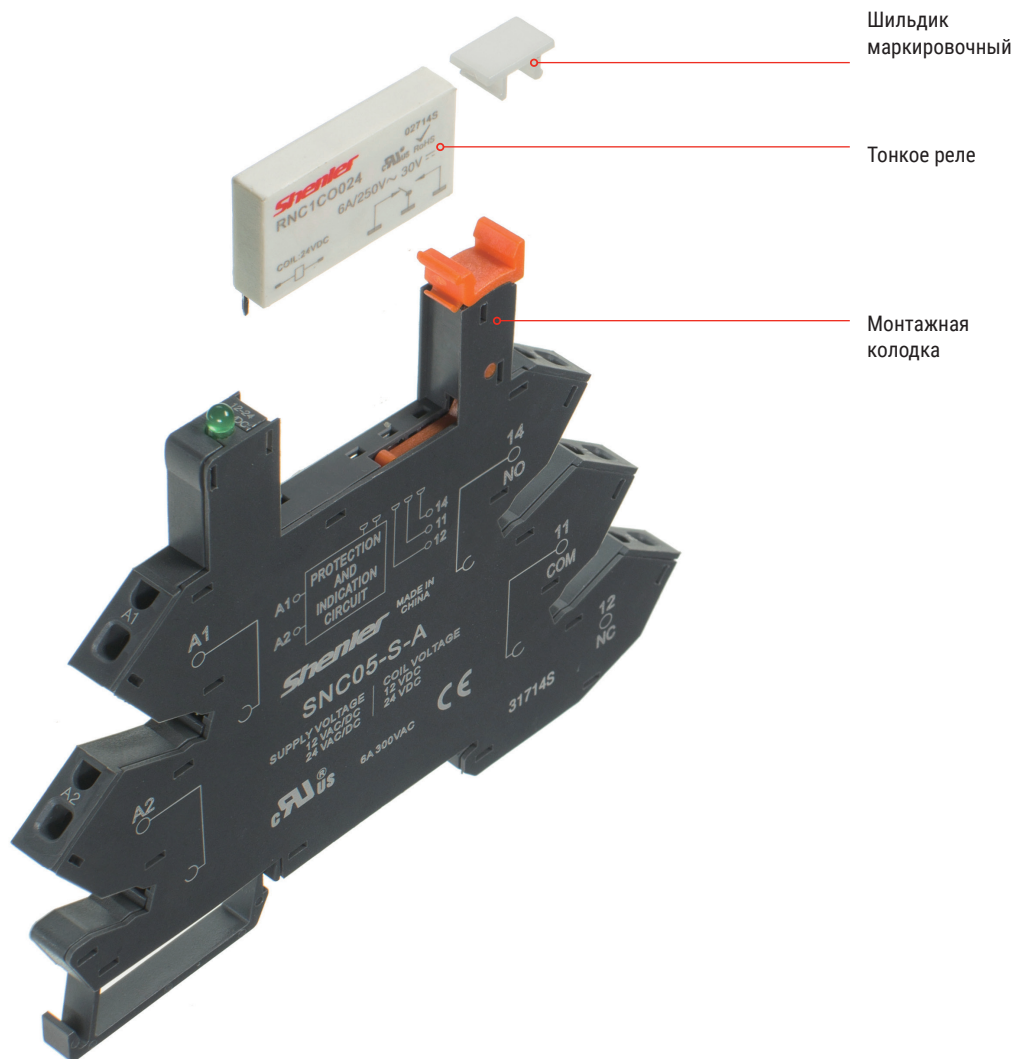

# >>> Интерфейсные реле RNC



## >>> Таблица подбора монтажных колодок и аксессуаров

			
SNC05-E	SNC05-P	SN20B	SN20S

Примечание: для подбора соответствующих защитных модулей и аксессуаров, см. стр. 71 - 73.





RNC1CO/1CP



## Описание

- > Толщина 5мм, долговременная токовая нагрузка до 6А.
- > Соответствует директиве RoHs.
- > Широкий выбор колодок в диапазоне напряжений от 3В до 230В.

## Информация для заказа

Вид контактов     RNC

1А: (NO - нормально разомкнутый)

1С: (CO - переключающий)

Направление выводов \_\_\_\_\_

О: Вертикально

Р: Горизонтально

Код катушки \_\_\_\_\_

Код	003	005	006	012	018	024
Напряжение (В DC)	3	5	6	12	18	24
Код	048	060				
Напряжение (В DC)	48	60				

## Опции

Без обозначения: стандартный

В: потребление катушки 0,21Вт (от 3 до 24В DC)

G: позолоченные контакты

## Технические характеристики

Контакты	Конфигурация	1А, 1С
	Номинальный ток нагрузки	6А/250В AC 30В DC
	Номинальная мощность (AC-1)	1500ВА 180Вт
	Сопротивление контакта	≤100мΩ (позолоченный контакт ≤ 30мΩ)
	Материал	сплав серебра
	Электрическая прочность	NO: 6x10 <sup>4</sup> ; NC: 3x10 <sup>4</sup> x (1800 цикл/ч)
	Механическая прочность	≥2 x 10 <sup>7</sup> x (18000 цикл/ч)
Напряжение втягивания (23°C)	DC: ≤75% (номинального напряжения)	
Напряжение опускания (23°C)	DC: ≥5% (номинального напряжения)	
Максимальное напряжение (23°C)	110% (номинального напряжения)	
Сопротивление изоляции	≥1000МΩ (500В DC)	
Рабочая мощность катушки	3~24 В DC	приблизительно 0,17 Вт
	48~60 В DC	приблизительно 0,21 Вт
Время срабатывания (при номинальном напряжении)	≤8мс	
Время возврата (при номинальном напряжении)	≤4мс	
Напряжение пробоя	между открытыми контактами	1000В AC/мин (ток утечки 1мА)
	между катушкой и контактами	4000В AC/1мин (ток утечки 1мА)
Окружающая температура	-40~+85°C	
Влажность	5%~85% относительной влажности	
Давление воздуха	86~106КПа	
Ударопрочность	10G (полусинусоидальный ударный импульс: 11мс)	
Виброустойчивость	10~55Гц двойная амплитуда: 1,0мм	
Монтаж	PCB, втычное	
Вес изделия	6г	

# >>> Интерфейсные реле RNC

## Технические характеристики катушки (23°C)

Номинальное напряжение, В DC (0,17Вт)	3	5	6	12	18	24
Сопротивление катушки $\Omega$	43	147	212	847	1906	3388
Номинальное напряжение, В AC (0,21Вт)	48	60				
Сопротивление катушки $\Omega$	10971	17143				

**Примечание:** при напряжении катушки 48 В сопротивление катушки измеряется с допуском  $\pm 10\%$ , если напряжение катушки превышает 48В, сопротивление измеряется с допуском  $\pm 15\%$ .

## Технические характеристики контактов

RNC1A, 1C

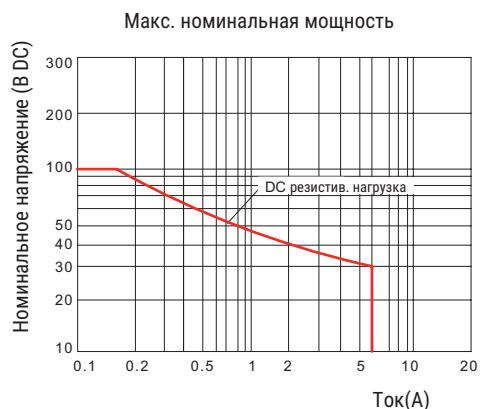
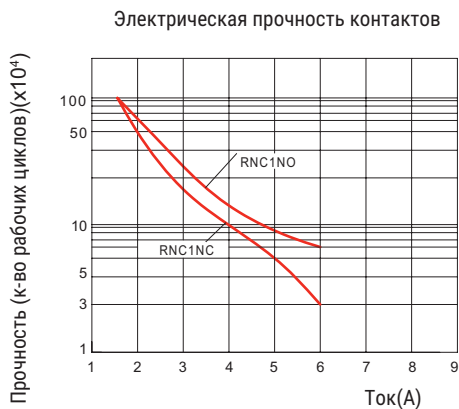

## Размеры (мм)

1C0

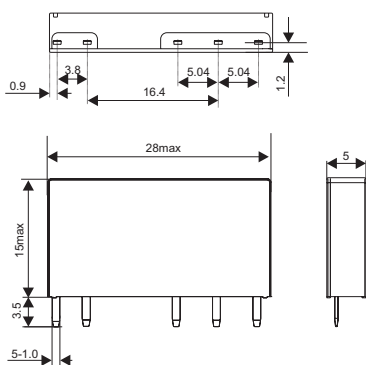

1A0

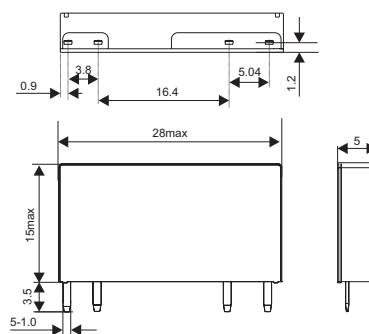

1CP

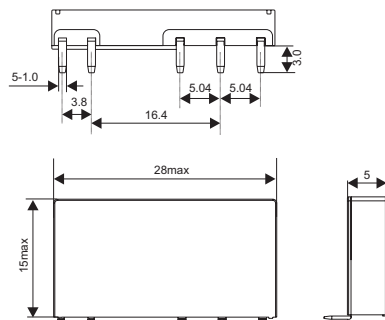

1AP

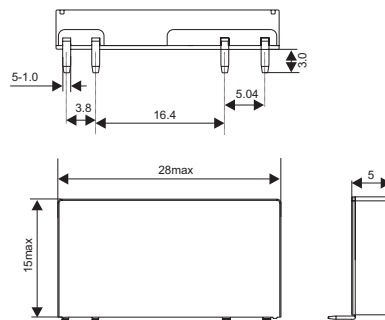

## Электрические схемы

1C0 Вид снизу



1A0 Вид снизу



1CP

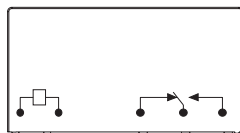

1AP

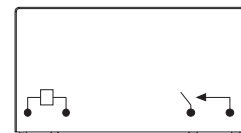

## Монтажные колодки RNC

### >>> SNC05-E

#### Описание



8 Ампер 300 Вольт

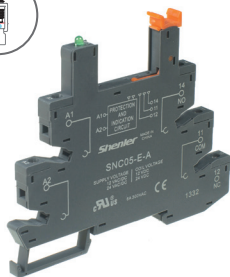

No.	Вход	Напряжение катушки
SNC05-E-A	12/24В	12/24ВDC
SNC05-E-B	48/60В	48/60ВDC
SNC05-E-C	110В	60ВDC
SNC05-E-D	230В	60ВDC

#### Технические характеристики

Номинальная нагрузка	Ток	A	8
	Напряжение	B	300
Диэлектрическая прочность	между катушкой и контактами	В/мин	4000
	между контактами	В/мин	2500
Макс. момент затяжки	Нм		0,5
Сечение провода	AWG/мм <sup>2</sup>	20-16/0,5-1,5	
Окружающая температура	°C		-40~+85
Вес изделия	г		24

#### Таблица подбора реле, аксессуаров

Колодка	Шинка	Обознач.	Перегородка	DIN-рейка
SNC05-E	SN20B	SN64P	SN20S	PFP

#### Размеры (мм)

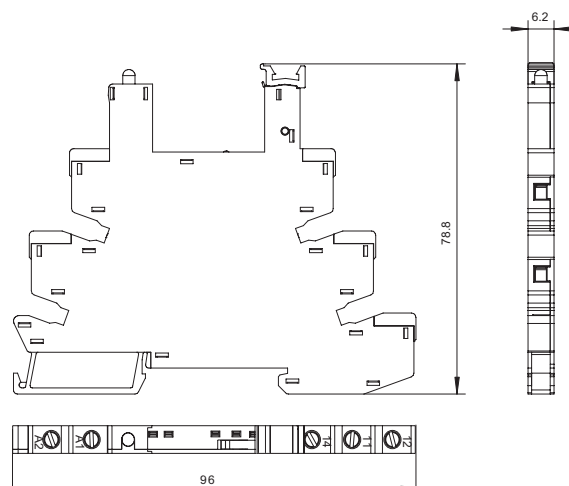

#### Схемы подключения

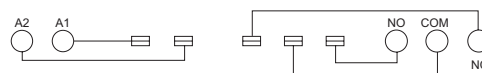

### >>> SNC05-S

#### Описание



8 Ампер 300 Вольт

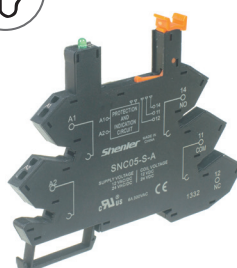

No.	Вход	Напряжение катушки
SNC05-S-A	12/24В	12/24В DC
SNC05-S-B	48/60В	48/60ВDC
SNC05-S-C	110В	60ВDC
SNC05-S-D	230В	60ВDC

#### Технические характеристики

Номинальная нагрузка	Ток	A	8
	Напряжение	B	300
Диэлектрическая прочность	между катушкой и контактами	В/мин	4000
	между контактами	В/мин	2500
Макс. момент затяжки	Нм		-
Сечение провода	AWG/мм <sup>2</sup>	20-16/0,5-1,5	
Окружающая температура	°C		-40~+85
Вес изделия	г		25

#### Таблица подбора реле и аксессуаров

Колодка	Шинка	Обозначение	Перегородка	DIN-рейка
SNC05-S	SN20B	SN64P	SN20S	PFP

#### Размеры (мм)

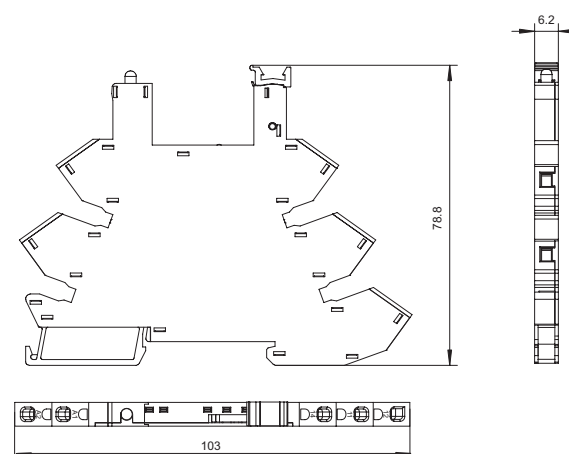

#### Схемы подключения

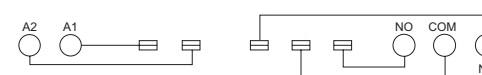



# >>> Интерфейсные реле RNC

## Монтажные колодки RNC

### >>> SNC05-P

#### Описание



8 Ампер 300 Вольт



#### Размеры (мм)

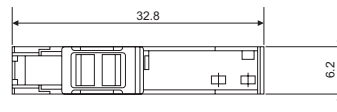
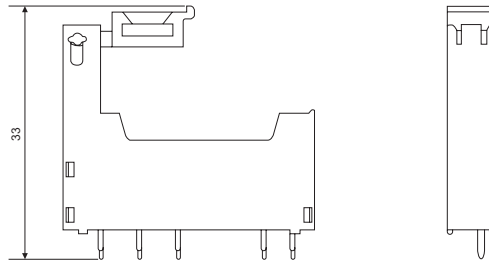

#### Технические характеристики

Номинальная нагрузка	Ток	A	8
	Напряжение	B	300
Диэлектрическая прочность	между катушкой и контактами	B/c	4000
	между контактами	B/c	2500
Окружающая температура		°C	-40~+85
Вес изделия		г	25

#### Таблица подбора реле и аксессуаров

Колодка	Шинка	Обозначение	Перегородка	DIN-рейка
SNC05-P	-	-	-	-

#### Схемы подключения

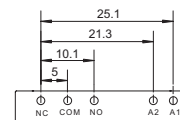

# >>> Интерфейсные реле RFT

Shenler  
 >>> Линейка промышленных реле

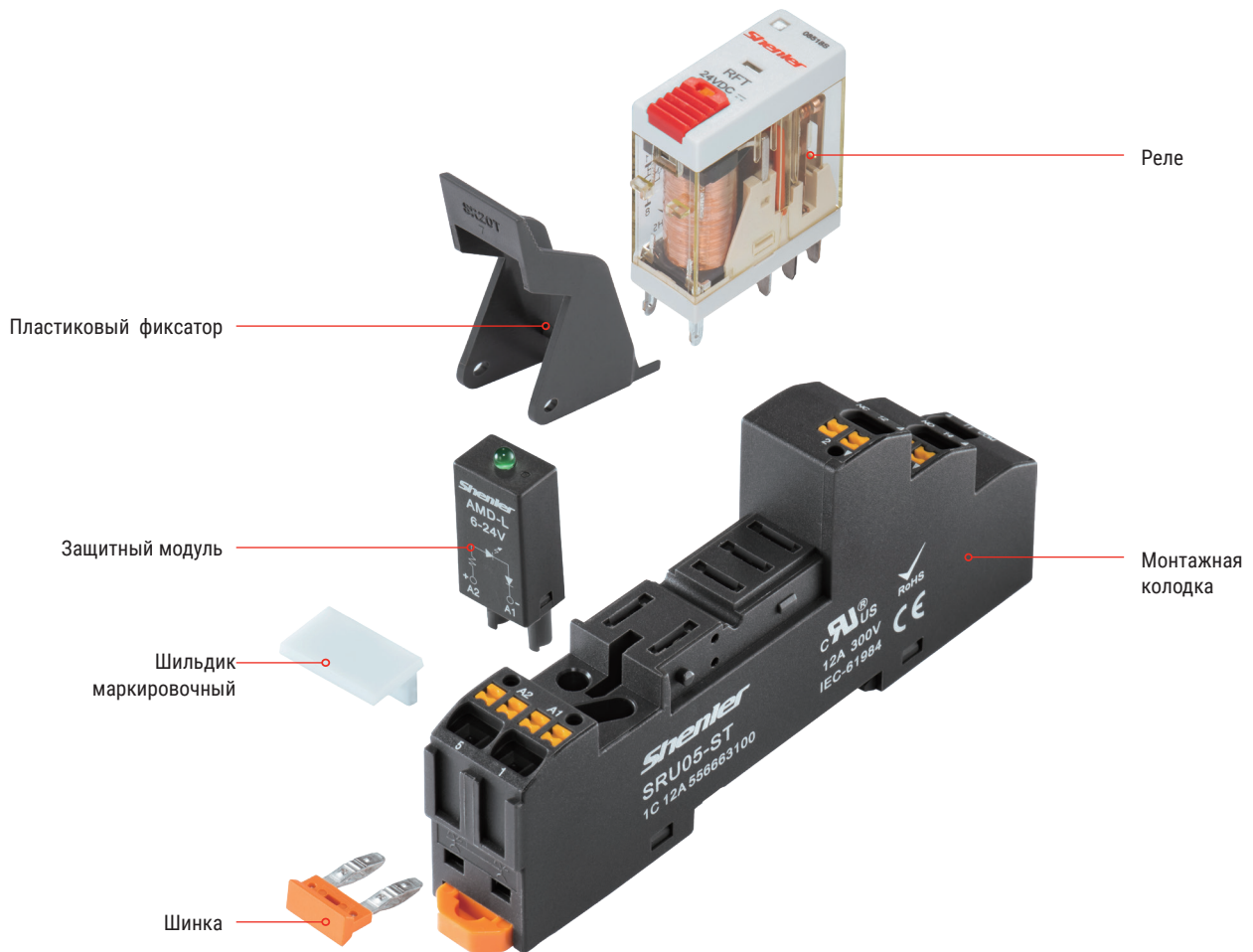

## >>> Таблица подбора соответствующих колодок и аксессуаров

SRT00-E	SRT00-A	SRT00-ES	SRU00-E	SRU00-S	SRU00-ST	SRT00-P	SR08C	ST01CC

Примечание: для подбора соответствующих защитных модулей и аксессуаров см. стр. 71 - 73.

# >>> Интерфейсные реле RFT

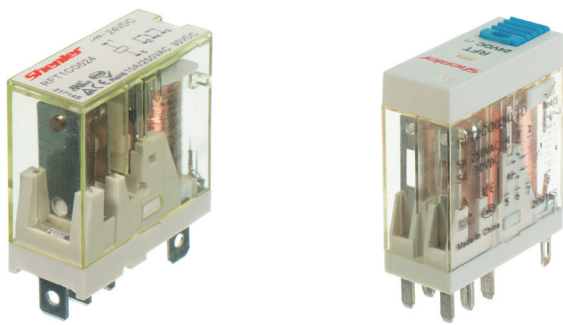

RFT2C0-LT



## Описание

- > Тонкий корпус и компактный размер
- > 1 полюс 12А; 2 полюса 8А
- > Имеет встроенный светодиод
- > Имеет блокируемую тест-кнопку и механический индикатор
- > Цветовая маркировка тест-кнопки по типу катушки (AC - красный/DC - голубой)
- > Соответствует директиве RoHS

## Информация для заказа

Вид контактов \_\_\_\_\_ RFT

1C: 1C0  
2C: 2C0

Варианты монтажа \_\_\_\_\_

O: втычное

Код катушки \_\_\_\_\_

Код	006	012	024	036	048	110	
Напряжение (В, DC)	6	12	24	36	48	110	
Код	506	512	524	548	615	730	740
Напряжение (В, AC)	6	12	24	48	115	230	240

## Опции

- Без обозначения: стандарт
- L: светодиод
- D: диод (1-,5+ ; 1-,8+)
- D1: диод (1+,5; 1+,8-)
- LD: светодиод и диод (1-,5+ ; 1-,8+)
- LD1: светодиод и диод (1+,5; 1+,8-)
- LT: светодиод + тест-кнопка
- LTD: светодиод + тест-кнопка+диод (1-, 5+; 1-, 8+)
- LTD1: светодиод + тест-кнопка+диод (1+, 5; 1+, 8-)
- V: крышка с фланцем (Ваш выбор + V, например, LB, DB, LDB.)

## Технические характеристики

Конфигурация		1C	2C
Контакты	Номинальный ток/ Резистивная нагрузка	12А/250ВАС, 30ВDC	8А/250ВАС, 30ВDC
	Номинальное напряжение / Нагрузка двигателя	1/3НР, 240ВАС	1/6НР, 240ВАС
	Номинальная мощность (АС-1)	3000ВА, 360Вт	2000ВА, 240Вт
	Начальное сопротивление контактов	≤50мΩ	
	Материал	Сплав серебра	
	Электрическая прочность (110% номинальн. напряж., 55°C)	≥20 x 10 <sup>4</sup> (1800 цикл/ч)	
	Электрическая прочность (при норм. температуре)	≥30 x 10 <sup>4</sup> (600 цикл/ч)	
	Механическая прочность	≥2000 x 10 <sup>4</sup> (18000 цикл/ч)	
	Напряжение втягивания (23°C)	DC: ≤75% (номинального напряжения), AC: ≤80% 50/60Гц (номин. напряж.)	
Напряжение опускания (23°C)	DC: ≥10% (номин. напряж.), AC: ≥30% 50/60Гц (номин. напряж.)		
Макс. напряжение (23°C)	110% (номинального напряжения)		
Сопротивление изоляции	≥1000МΩ (500ВDC)		
Рабочая мощность катушки	DC (W)	приблизительно 0,53	
	AC (ВА)	приблизительно 1,0	
Время срабатывания (при номинальном напряжении)		≤20мс	
Время разъединения (при номинальном напряжении)		≤10мс	
Напряжение пробоя	между открытыми контактами	1000ВАС/1мин (ток утечки 1мА)	
	между полюсами	3000ВАС/1мин (ток утечки 1мА)	
	между контактами и катушкой	5000ВАС/1мин (ток утечки 1мА)	
Окружающая температура		-40~+55°C	
Влажность		5%~85% отн. влажности	
Давление воздуха		86~106КПа	
Ударопрочность		10G (полусинусоидальный ударный импульс: 11мс)	
Виброустойчивость		10~55Гц двойная амплитуда: 1,0мм	
Монтаж		втычное	
Вес изделия		приблизительно 18г	



**Технические характеристики катушки (23°C)**

Номинальное напряжение В DC	6	12	24	36	48	110	
Сопротивление катушки Ω	68	270	1100	2440	4300	22800	
Номинальное напряжение В AC	6	12	24	48	115	230	240
Сопротивление катушки Ω	16	63	240	1085	6300	23000	25000

Примечание : При напряжении катушки 110В сопротивление катушки измеряется с допуском ±10%, если напряжение катушки превышает 110В, сопротивление катушки измеряется с допуском ±15%.

**Технические характеристики контактов**

**RFT1CO**

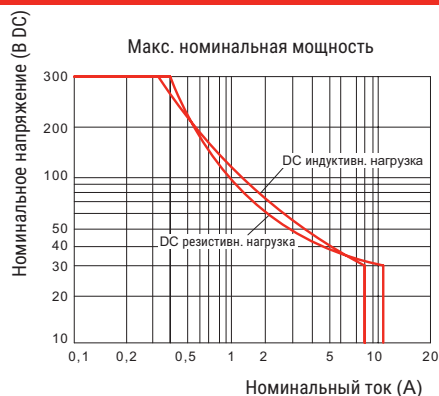
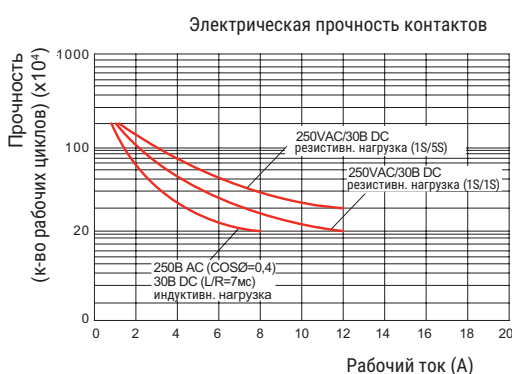

**RFT2CO**

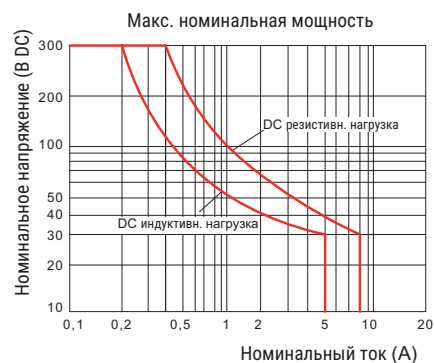
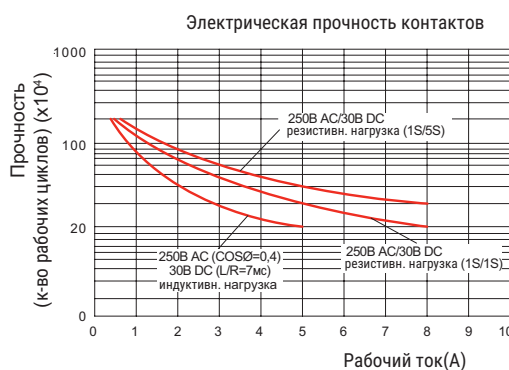

**Размеры (мм)**

**RFT1C**

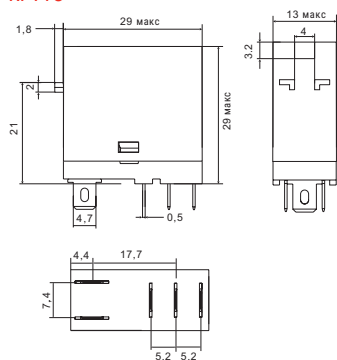

**RFT2C**

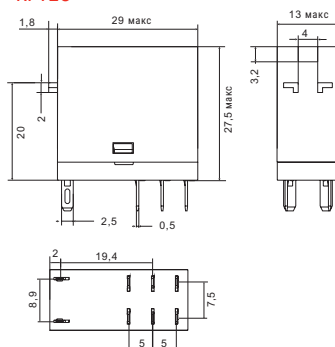

**RFT1CO-LT**

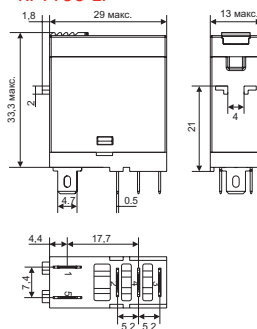

**RFT2CO-LT**

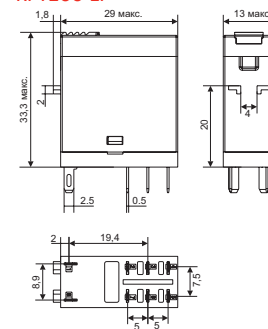

**RFT1CO-B**

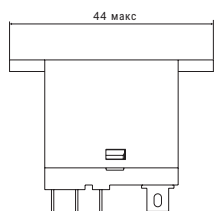

**RFT2CO-B**

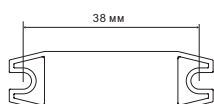
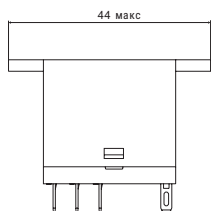

**Электрические схемы**

**RFT1CO**

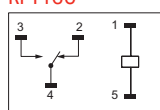

**RFT1COL/LT AC**

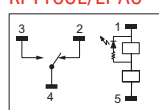

**RFT1COL/LT DC**

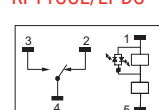

**RFT1COLD/LTD DC**

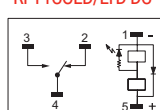

**RFT1COLD1/LTD1**

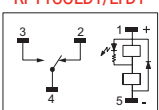

**RFT2CO**

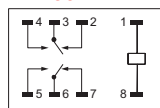

**RFT2COL/LT AC**

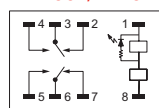

**RFT2COL/LT DC**

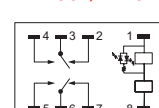

**RFT2COLD/LTD DC**

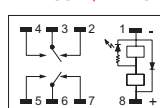

**RFT2COLD1/LTD1**

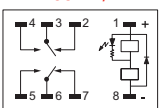

# >>> Интерфейсные реле RFT

## Монтажные колодки RFT

### >>> SRT08-E

#### Описание



10/16 Ампер 300 Вольт



#### Технические характеристики

Тип			SRT05-E	SRT08-E
Номинальная нагрузка	Ток	A	16	10
	Напряжение	B	300	
Диэлектрическая прочность	между катушкой и контактами	B/мин	4000	
	между контактами	B/мин	2500	
Макс. момент затяжки		Нм	1,0	
Сечение провода		AWG/мм <sup>2</sup>	20-14/0,5-2,5	
Окружающая температура		°C	-45~85	
Вес изделия		г	22	27

#### Таблица подбора реле, аксессуаров

Колодка	Пласт. фиксат.	Металл. фиксат.	Шильдик маркиров.	Модуль	DIN-рейка	Шинка
SRT05-E	SR20	-	-	-	PFP	SR08C
SRT08-E	(вкл. в колодку)	-	-	-	-	-

#### Размеры (мм)

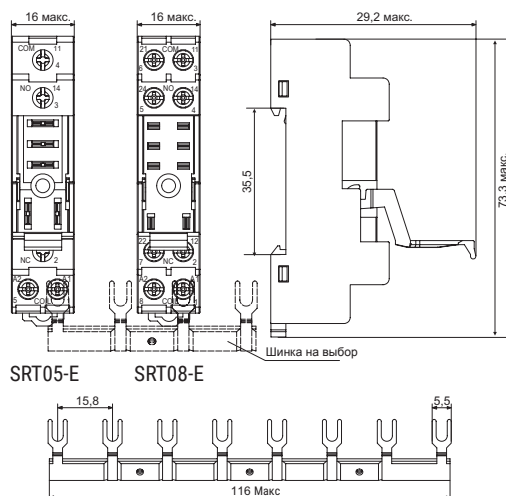

#### Схемы подключения

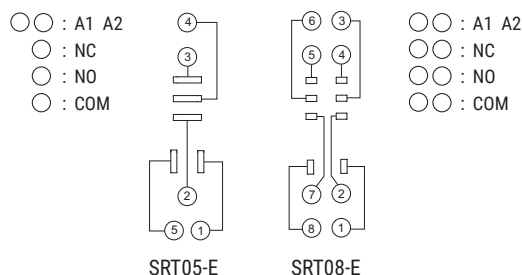

### >>> SRT08-A

#### Описание

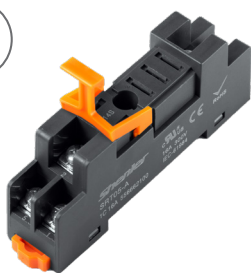

10/16 Ампер 300 Вольт



#### Технические характеристики

Тип			SRT05-A	SRT08-A
Номинальная нагрузка	Ток	A	16	10
	Напряжение	B	300	
Диэлектрическая прочность	между катушкой и контактами	B/мин	4000	
	между контактами	B/мин	2500	
Макс. момент затяжки		Нм	1,0	
Сечение провода		AWG/мм <sup>2</sup>	20-14/0,5-2,5	
Окружающая температура		°C	-45~85	
Вес изделия		г	22	27

#### Таблица подбора реле, аксессуаров

Колодка	Пластик. фиксатор	Металл. фиксатор	Шильдик маркиров.	Модуль	DIN-рейка	Шинка
SRT05-A	SR20	-	-	-	PFP	SR08C
SRT08-A	(вкл. в колодку)	-	-	-	-	-

#### Размеры (мм)

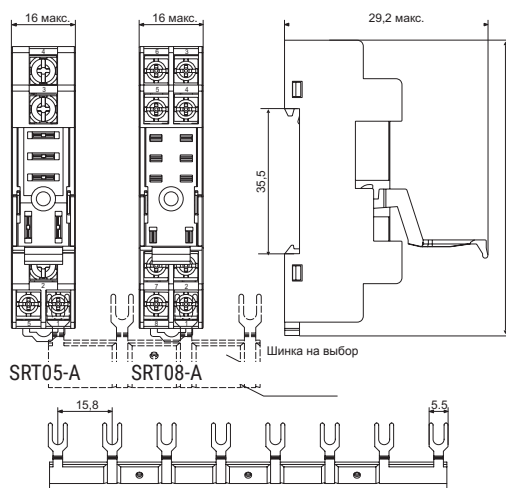

#### Схемы подключения

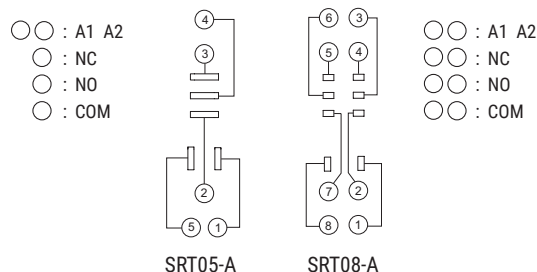

# Монтажные колодки RFT

## >>> SRU<sup>00</sup>-E

### Описание



10/16 Ампер 300 Вольт



### Технические характеристики

Тип			SRU05-E	SRU08-E
Номинальная нагрузка	Ток	A	16	10
	Напряжение	B	300	
Диэлектрическая прочность	между катушкой и контактами	B/мин	4000	
	между контактами	B/мин	2500	
Макс. момент затяжки		Hм	1,0	
Сечение провода		AWG/мм <sup>2</sup>	20-14/0,5-2,5	
Окружающая температура		°C	-45~+85	
Вес изделия		г	35	43

### Таблица подбора реле, аксессуаров

Колодка	Пласт. фиксат.	Металл. фиксат.	Шильдик маркиров.	Модуль	DIN-рейка	Шинка
SRU05-E	SR20T	-	SR2P	AMD	PFP	SR08B
SRU08-E						

### Размеры (мм)

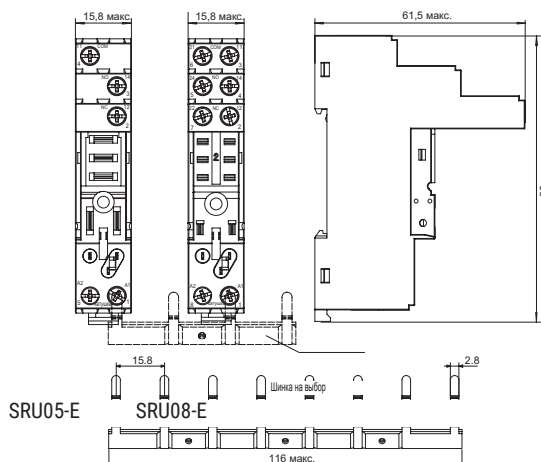

### Схемы подключения

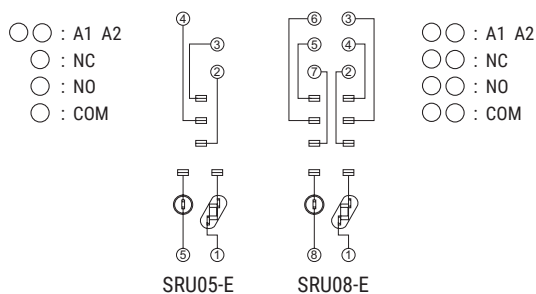

## >>> SRT<sup>00</sup>-P

### Описание



10/16 Ампер 300 Вольт



### Технические характеристики

Тип			SRT05-P	SRT08-P
Номинальная нагрузка	Ток	A	16	10
	Напряжение	B	300	
Диэлектрическая прочность	между катушкой и контактами	B/мин	4000	
	между контактами	B/мин	2500	
Окружающая температура		°C	-40~+65	
Вес изделия		г	4	

### Размеры (мм)

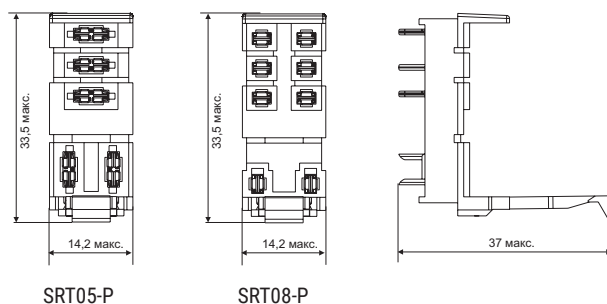

### Схемы подключения

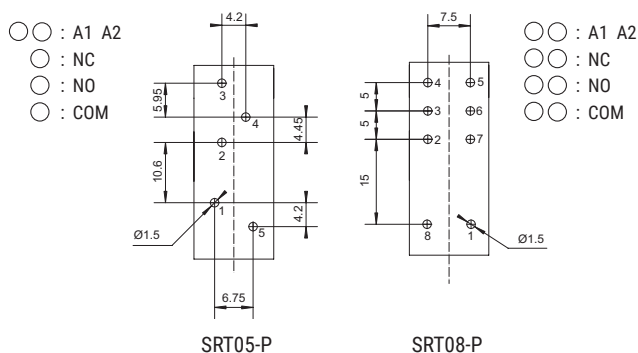



# >>> Интерфейсные реле RFT

## Монтажные колодки RFT

### >>> SRU00-S

#### Описание



**New**



10/16 Ампер 300 Вольт



#### Технические характеристики

Тип			SRU05-S	SRU08-S
Номинальная нагрузка	Ток	A	16	10
	Напряжение	B	300	
Диэлектрическая прочность	между катушкой и контактами	B/мин	4000	
	между контактами	B/мин	2500	
Макс. момент затяжки		Нм	-	
Сечение провода		AWG/мм <sup>2</sup>	20-14/0.5-2.5	
Окружающая температура		°C	-45~+85	
Вес изделия		г	35	43

#### Таблица подбора реле, аксессуаров

Колодка	Пластик. фиксатор	Металл. фиксатор	Шильдик маркиров.	Модуль	DIN-рейка	Шинка
SRU05-S	SR20T	-	SR2P	AMD	PFP	ST01CC
SRU08-S						

#### Размеры (мм)

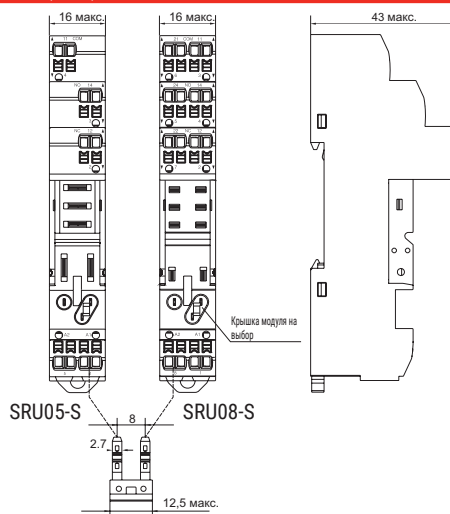

#### Схемы подключения

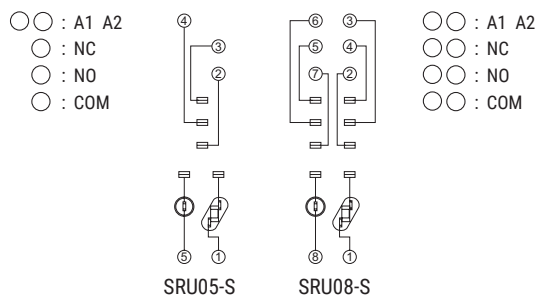

### >>> SRU00-ST

#### Описание



**New**



10/16 Ампер 300 Вольт



#### Технические характеристики

Тип			SRU05-ST	SRU08-ST
Номинальная нагрузка	Ток	A	16	10
	Напряжение	B	300	
Диэлектрическая прочность	между катушкой и контакт.	B/мин	4000	
	между контактами	B/мин	2500	
Макс. момент затяжки		Нм	-	
Сечение провода		AWG/мм <sup>2</sup>	20-14/0.5-2,5	
Окружающая температура		°C	-45~+85	
Вес изделия		г	35	43

#### Таблица подбора реле, аксессуаров

Колодка	Пластик. фиксатор	Металл. фиксатор	Шильдик маркиров.	Модуль	DIN-рейка	Шинка
SRU05-ST	SR20T	-	SR2P	AMD	PFP	ST01CC
SRU08-ST						

#### Размеры (мм)

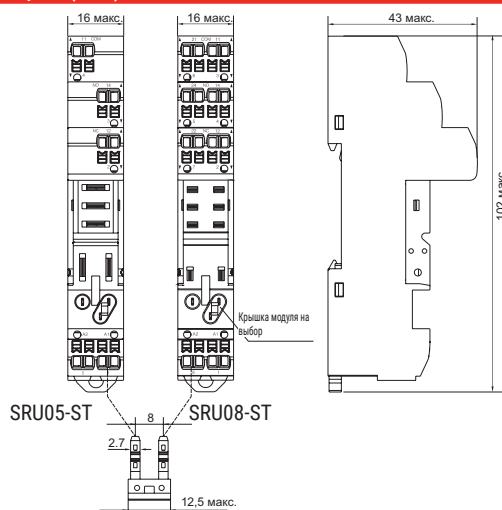

#### Схемы подключения

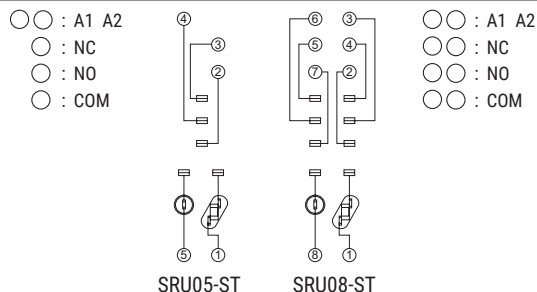

# Монтажные колодки RFT

## >>> SRT<sup>05-08</sup>-ES

### Описание



**New**



10/16 Ампер 300 Вольт



Технические характеристики			
Тип		SRT05-ES	SRT08-ES
Номинальная нагрузка	Ток	A	16
	Напряжение	B	300
Диэлектрич. прочность	между катушкой и контактами	B/мин	4000
	между контактами	B/мин	2500
Макс. момент затяжки		Hм	1.0
Сечение провода		AWG/мм <sup>2</sup>	20-14/0,5-2,5
Окружающая температура		°C	-45~85
Вес изделия	г	22	27

Таблица подбора реле, аксессуаров						
Колодка	Пластик. фиксатор	Металл. фиксатор	Шильдик маркиров.	Модуль	DIN-рейка	Шинка
SRT05-ES	SR20L	-	-	-	PFP	SR08C
SRT08-ES	(вкл. в колодку)	-	-	-		

### Размеры (мм)

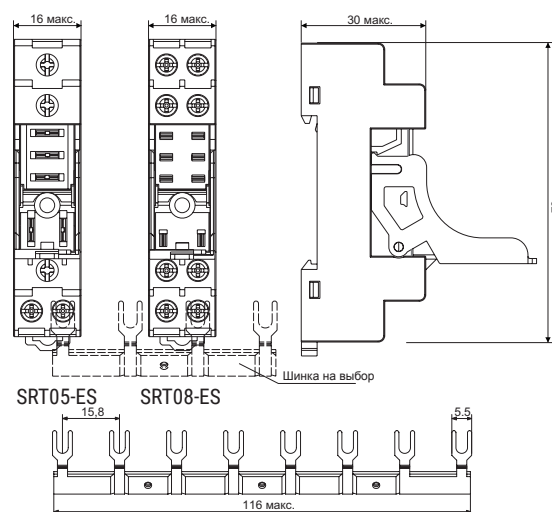

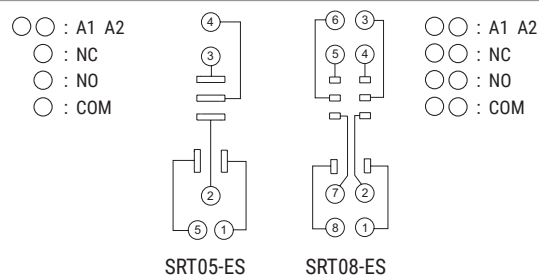

### Схемы подключения

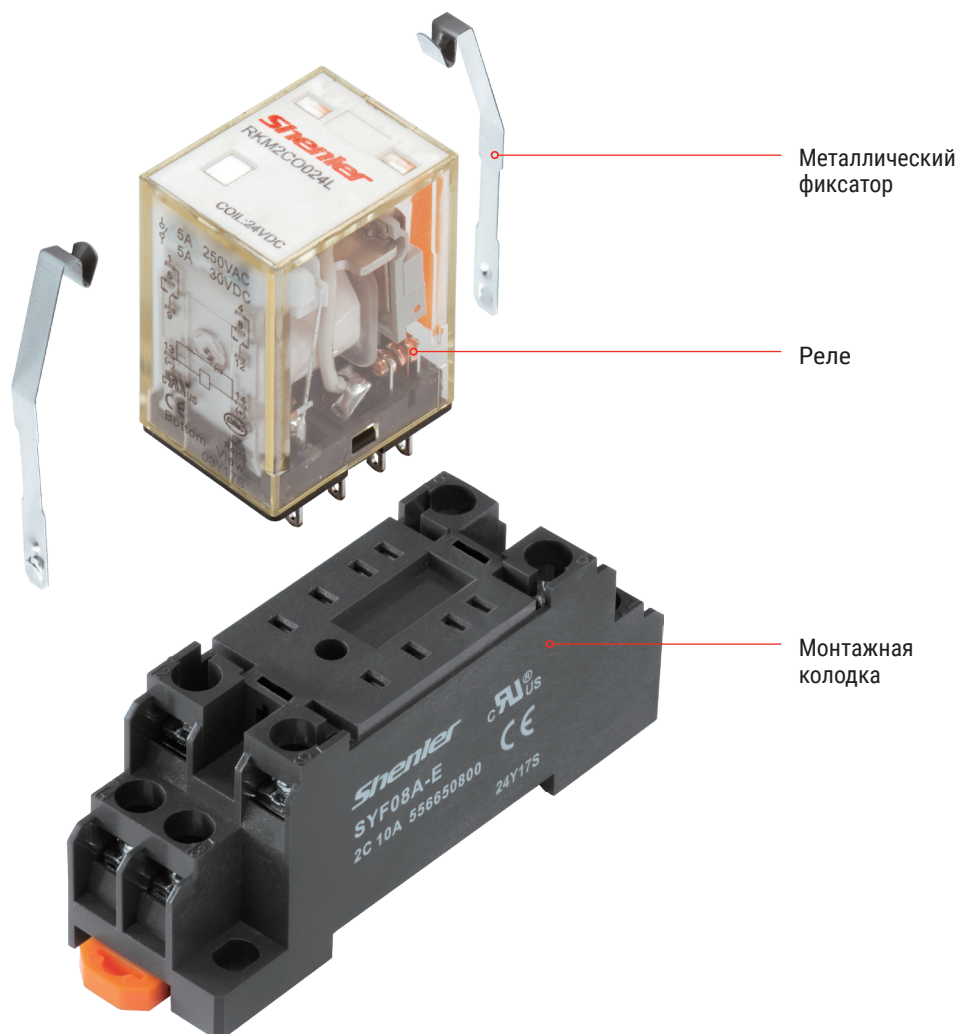

## >>> Миниатюрные реле общего назначения RKM

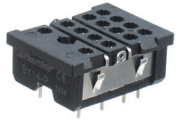

### >>> Таблица подбора монтажных колодок

		
SYF00E	SYF00A	SY00P

Примечание: для подбора соответствующих защитных модулей и аксессуаров см. стр. 71 - 73.



# >>> Миниатюрные реле общего назначения RKM

## Технические характеристики катушки (23°C)

Номинальное напряжение В DC	6	12	24	36	48	110	220	
Сопротивление катушки $\Omega$	40	180	640	1500	2600	13000	42000	
Номинальное напряжение В AC	6	24	36	48	115	230	240	380
Сопротивление катушки $\Omega$	11,5	180	370	640	4430	16500	18790	42000

Примечание : при напряжении катушки 110В сопротивление катушки измеряется с допуском  $\pm 10\%$ , если напряжение катушки превышает 110В , сопротивление катушки измеряется с допуском  $\pm 15\%$ .

## Технические характеристики контактов

RKM2CO

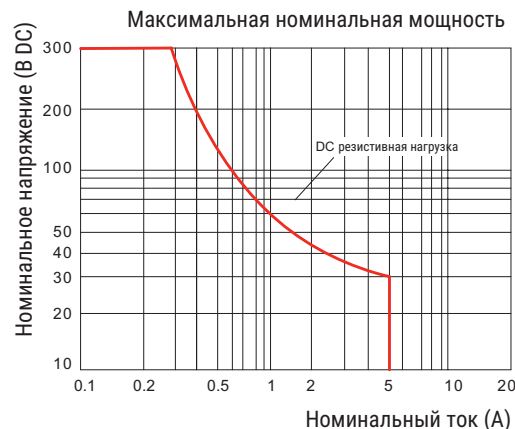
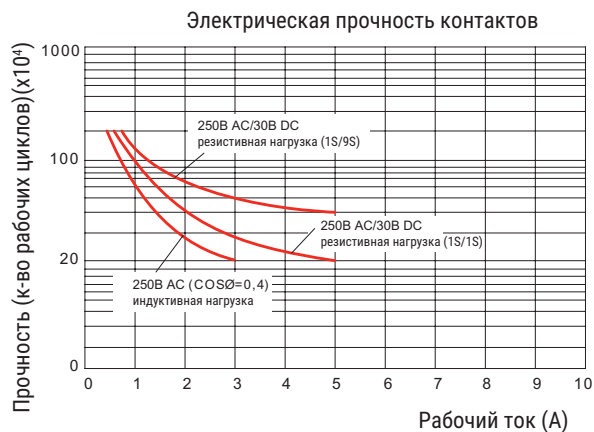

RKM4CO

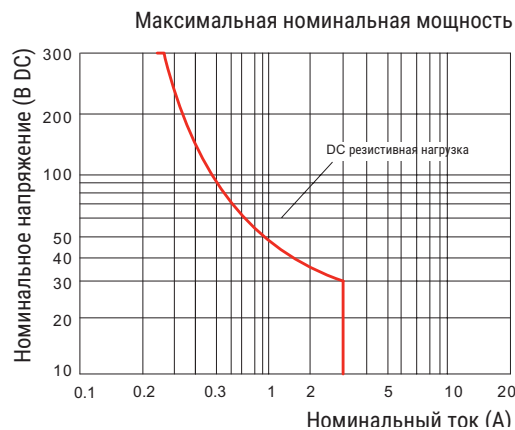
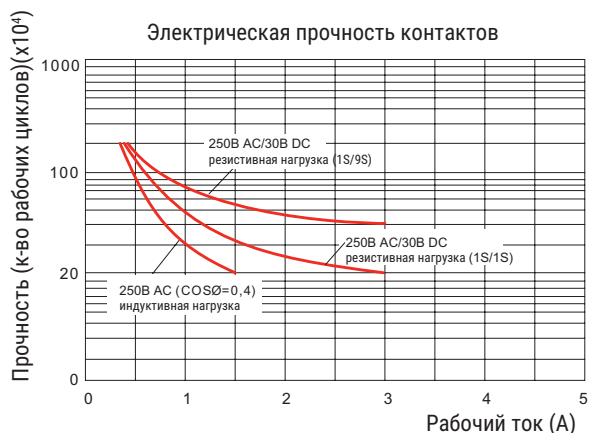



Размеры (мм)

RKM2C0

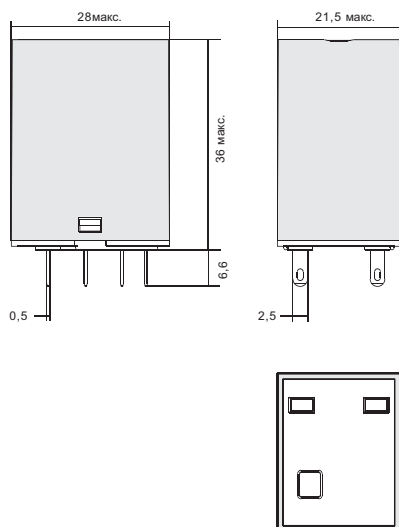

RKM4C0

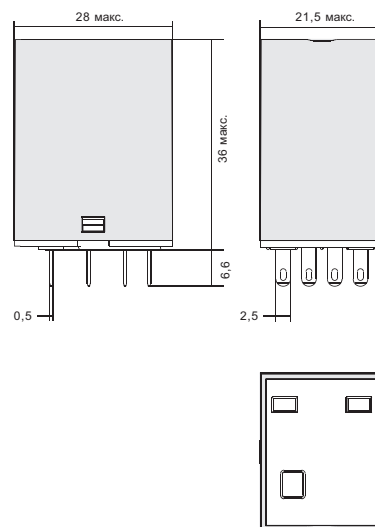

Электрические схемы

RKM2C0

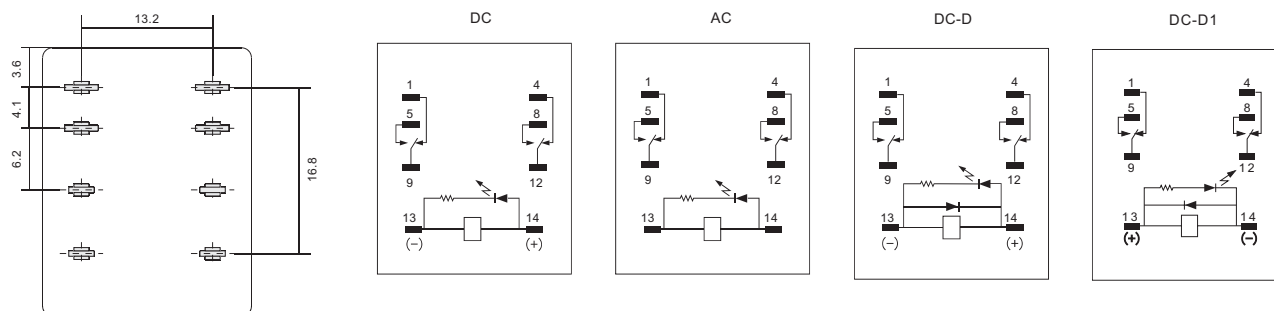

RKM4C0

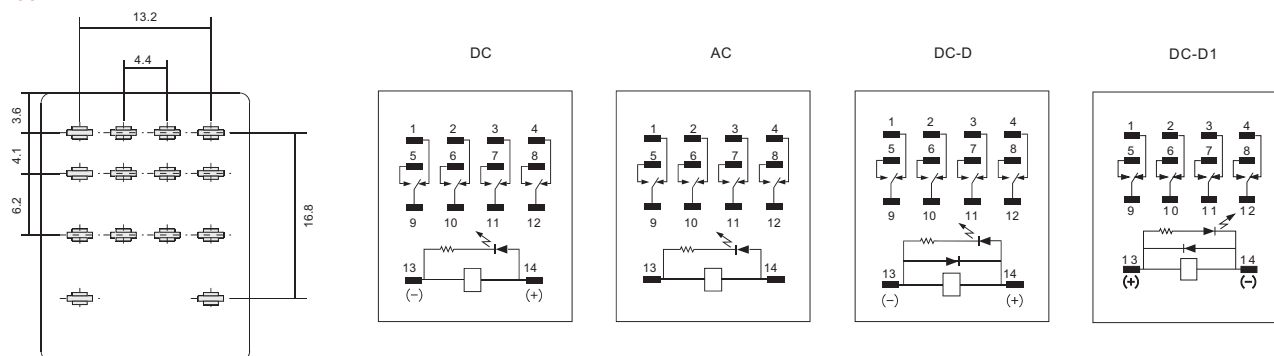

# >>> Миниатюрные реле общего назначения RKM

## Монтажная колодка RKM

### >>> SYF08A-E

#### Описание



7/10 Ампер 300 Вольт



#### Технические характеристики

Тип		SYF08A-E	SYF11A-E	SYF14A-E
Номинальная нагрузка	Ток	10	7	7
	Напряжение	300		
Диэлектрическая прочность	В/мин	2000		
Макс. момент затяжки	Нм	1.0		
Сечение провода	AWG/мм <sup>2</sup>	20-14/0,5-2,5		
Окружающая температура	°C	-40~+65		
Вес изделия	г	37	56	57

#### Таблица подбора реле, аксессуаров

Колодка	Пласт. фикс.	Металл. фикс.	Шильдик	Модуль	DIN-рейка
SYF08A-E	-	-	-	-	-
SYF11A-E	-	SY36S	-	-	PPF
SYF14A-E	-	-	-	-	-

#### Размеры (мм)

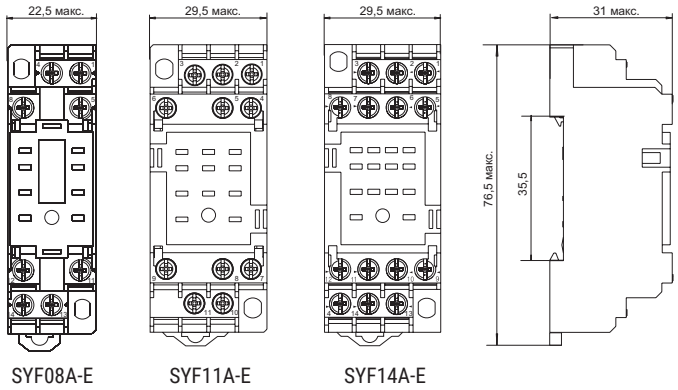

#### Схемы подключения

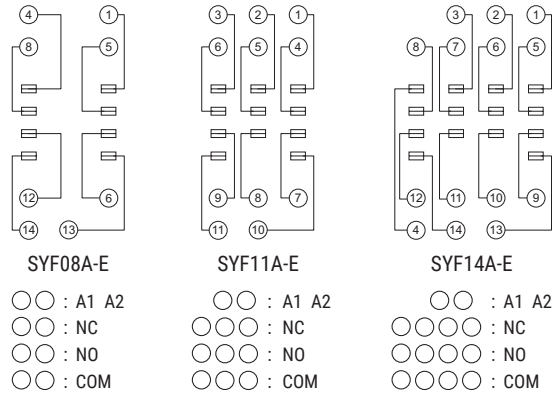

### >>> SYF08A

#### Описание



7/10 Ампер 300 Вольт



#### Технические характеристики

Тип		SYF08A	SYF11A	SYF14A
Номин. нагрузк	Ток	10	7	7
	Напряжение	300		
Диэлектрич. прочность	В/мин	2000		
Макс. момент затяжки	Нм	1.0		
Сечение провода	AWG/мм <sup>2</sup>	20-14/0,5-2,5		
Окружающая температура	°C	-40 ~ +65		
Вес изделия	г	34	47	56

#### Таблица подбора реле, аксессуаров

Колодка	Пласт.фикс.	Металл. фиксатор	Шильдик	Модуль	DIN-рейка
SYF08A	-	-	-	-	-
SYF11A	-	SY36S	-	-	PPF
SYF14A	-	-	-	-	-

#### Размеры (мм)

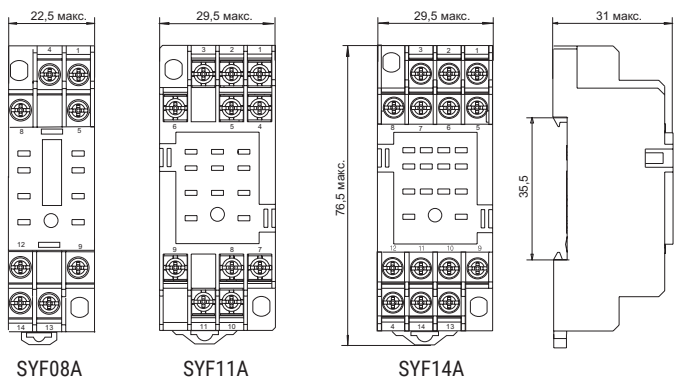

#### Схемы подключения

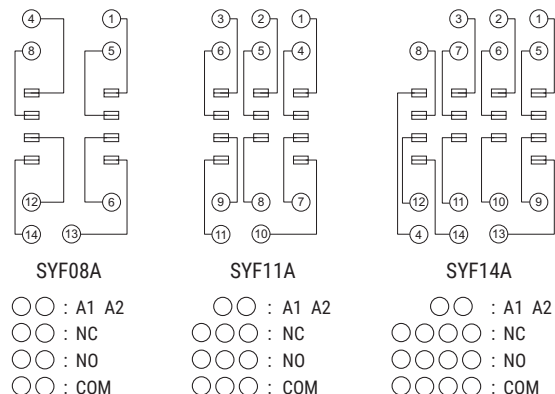

# >>> Миниатюрные реле общего назначения RKE

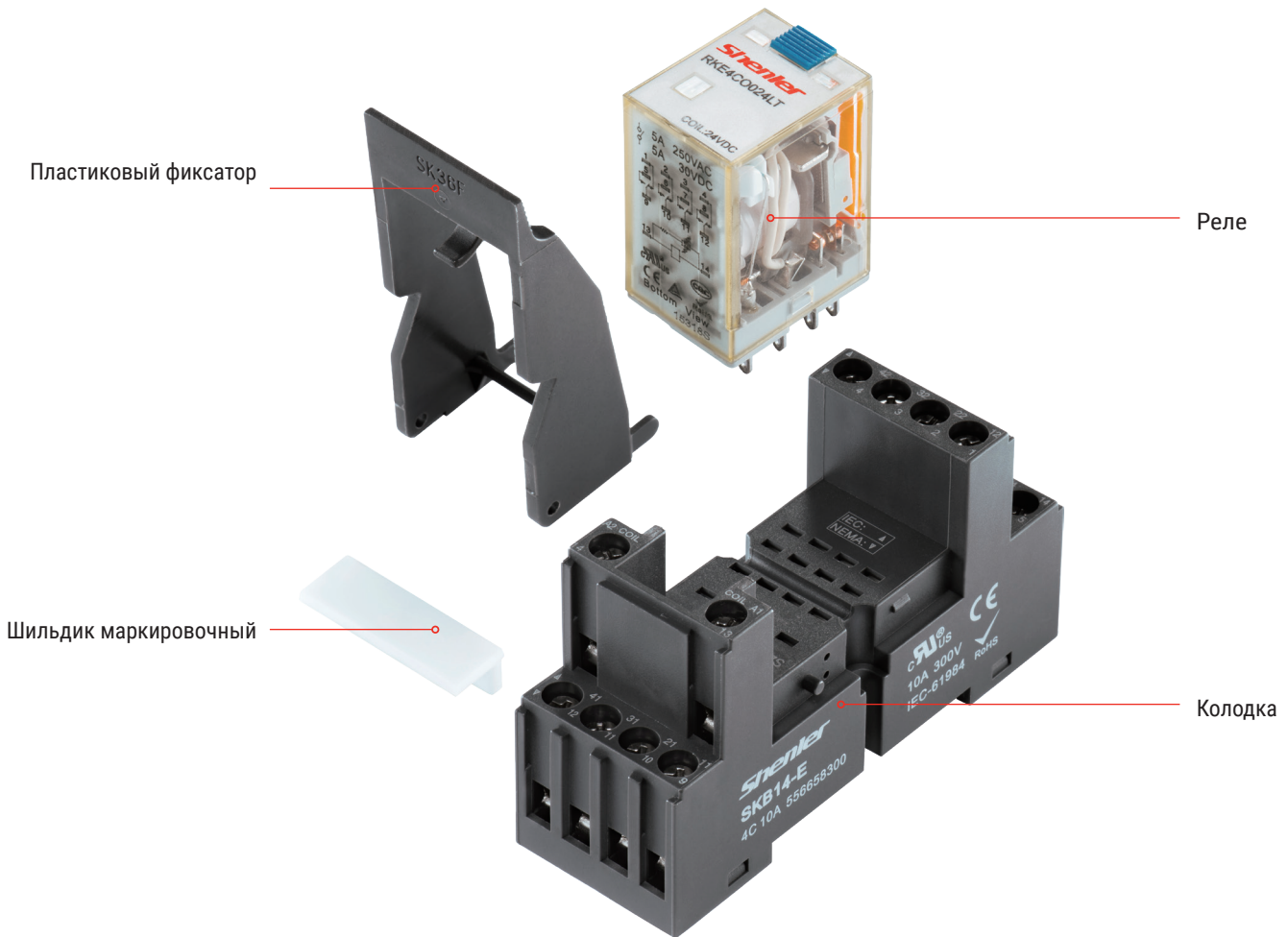

## >>> Таблица подбора соответствующих колодок

SYF00A-E	SYF00A	SKF00-E	SKF14-A	SKB00-E	SKC00-E	SKC14-S	SKC00-ST	SY00-P

Примечание: для подбора соответствующих защитных модулей и аксессуаров см. стр. 71 - 73.



### Технические характеристики катушки (23°C)

Номинальное напряжение В DC	6	12	24	36	48	110	220		
Сопротивление катушки Ω	40	180	640	1500	2600	13000	42000		
Номинальное напряжение В AC	6	12	24	36	48	115	230	240	380
Сопротивление катушки Ω	11,5	40	180	370	640	4430	16500	18790	42000

**Примечание:** при напряжении катушки 110В сопротивление катушки измеряется с допуском ±10%Ω, если напряжение катушки превышает 110В, сопротивление катушки измеряется с допуском ±15%Ω.

### Технические характеристики контактов

RKE2CO

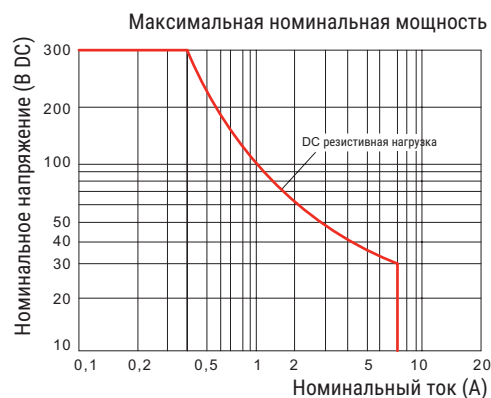
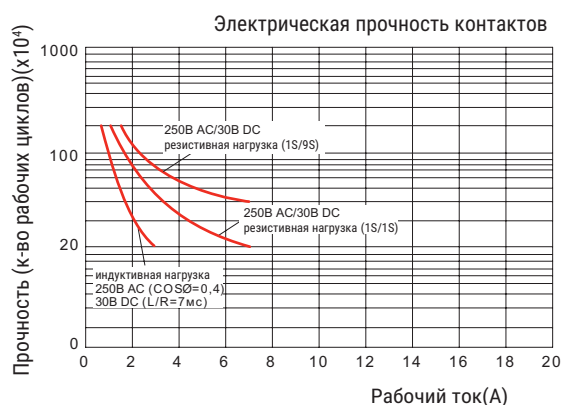

RKE4CO

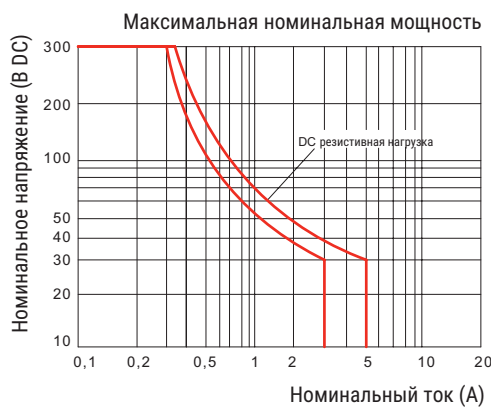
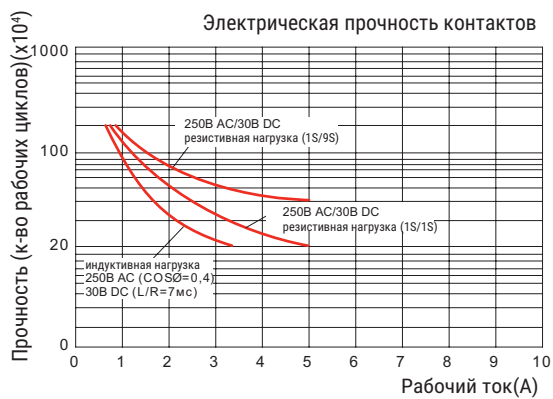



# >>> Миниатюрные реле общего назначения RKE

## Размеры (мм)

RKE2C0

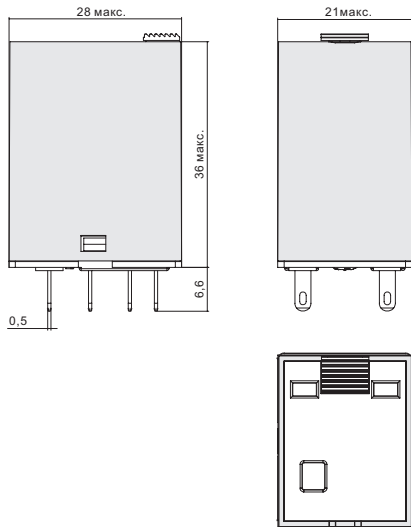

RKE4C0

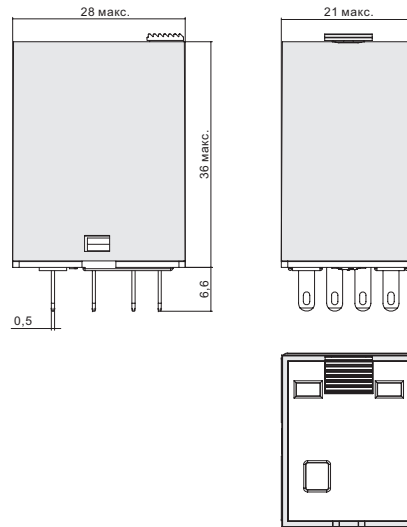

## Электрические схемы

RKE2C0

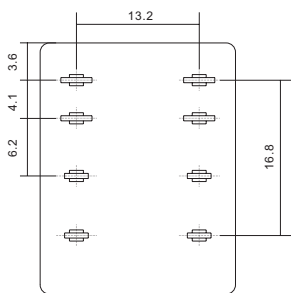

DC

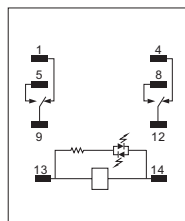

AC

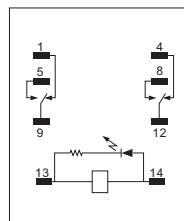

DC-D

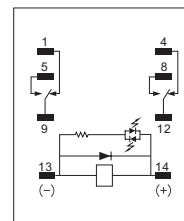

DC-D1

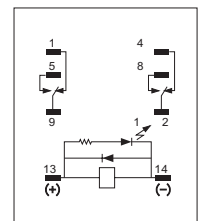

RKE4C0

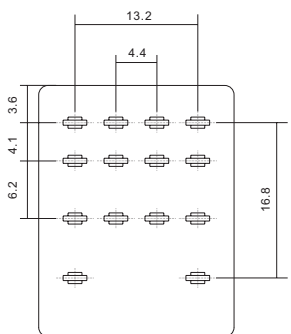

DC

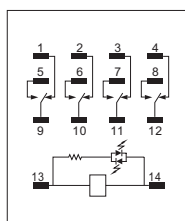

AC

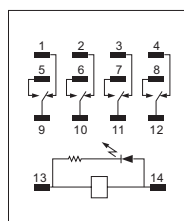

DC-D

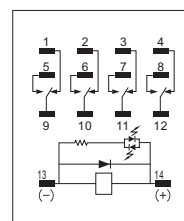

DC-D1

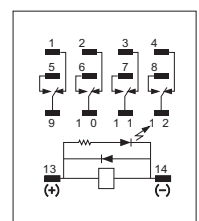



# >>> Герметичные силовые реле RKE-LS

## Технические характеристики катушки (23°C)

Номинальное напряжение В DC	6	12	24	36	48	110	220		
Сопротивление катушки Ω	40	180	640	1500	2600	13000	42000		
Номинальное напряжение В AC	6	12	24	36	48	115	230	240	380
Сопротивление катушки Ω	11,5	40	180	370	640	4430	16500	18790	42000

Примечание : при напряжении катушки 110В сопротивление катушки измеряется с допуском  $\pm 10\% \Omega$ , если напряжение катушки превышает 110В, сопротивление катушки измеряется с допуском  $\pm 15\% \Omega$ .

## Технические характеристики контактов

### RKE2C0-LS

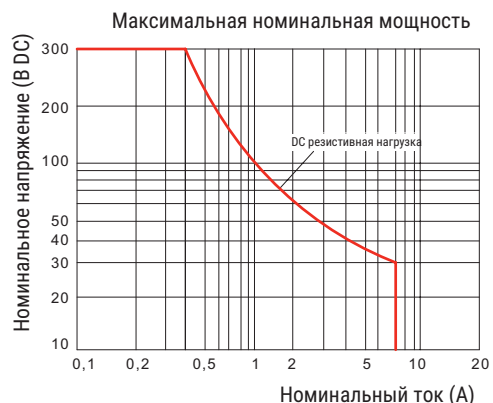

### RKE4C0-LS

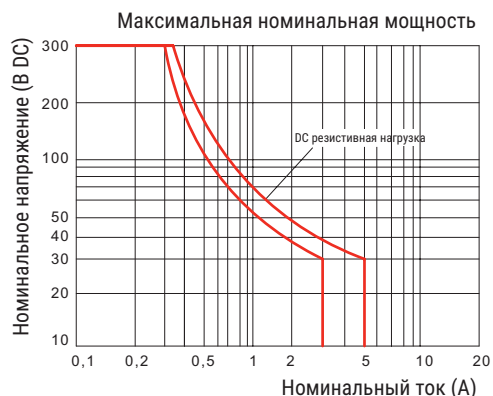

## Размеры (мм)

### RKE2C0-LS

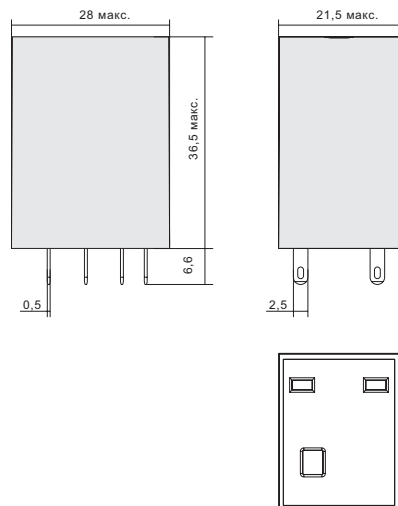

### RKE4C0-LS

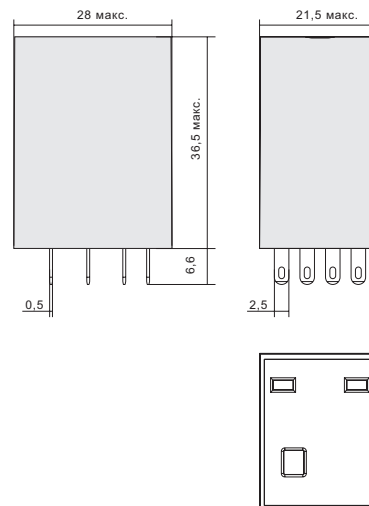

Монтажные колодки RKE

>>> SYF<sup>00</sup>A-E

Описание



7/10 Ампер 300 Вольт



Технические характеристики					
Тип			SYF08A-E	SYF11A-E	SYF14A-E
Номинальная нагрузка	Ток	A	10	7	7
	Напряжение	B	300		
Диэлектрическая прочность		B/мин	2000		
Макс. момент затяжки		Нм	1,0		
Сечение провода		AWG/мм <sup>2</sup>	20-14/0,5-2,5		
Окружающая температура		°C	-40~+65		
Вес изделия		г	37	56	57

Таблица подбора реле, аксессуаров					
Колодка	Пластик. фиксатор	Металл. фиксатор	Шильдик маркиров.	Модуль	DIN-рейка
SYF08A-E					
SYF11A-E	-	SY36S	-	-	PFP
SYF14A-E					

Размеры (мм)

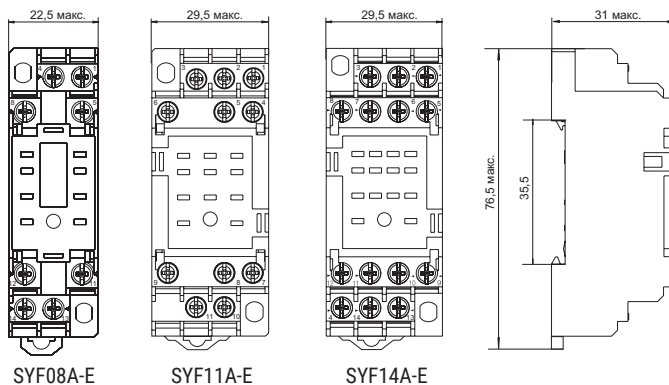

Схемы подключения

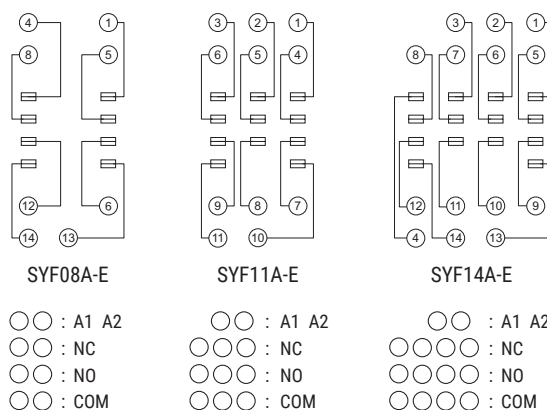

>>> SKF<sup>00</sup>-E

Описание



10/12 Ампер 300 Вольт



Технические характеристики				
Тип			SKF08-E	SKF14-E
Номинальная нагрузка	Ток	A	12	10
	Напряжение	B	300	
Диэлектрическая прочность		B/мин	2500	
Макс. момент затяжки		Нм	1	
Сечение провода		AWG/мм <sup>2</sup>	20-14/0,5-2,5	
Окружающая температура		°C	-40~+85	
Вес изделия		г	35	45

Таблица подбора реле, аксессуаров					
Колодка	Пластик. фиксатор	Металл. фиксатор	Шильдик маркировочн.	Модуль	DIN-рейка
SKF08-E				-	PFP
SKF14-E	-	SK36M	SK2P	AMD	PFP

Размеры (мм)

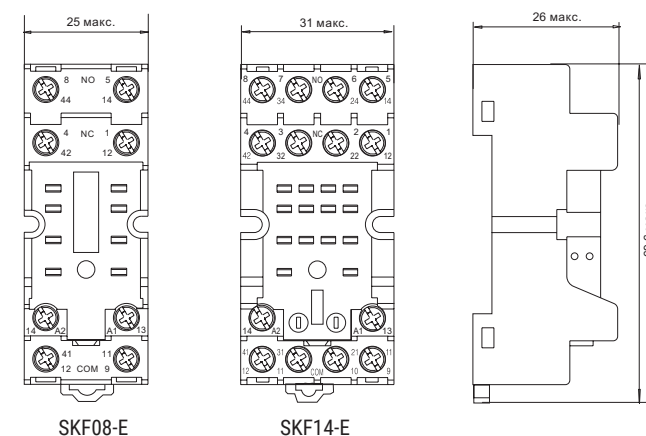

Схемы подключения

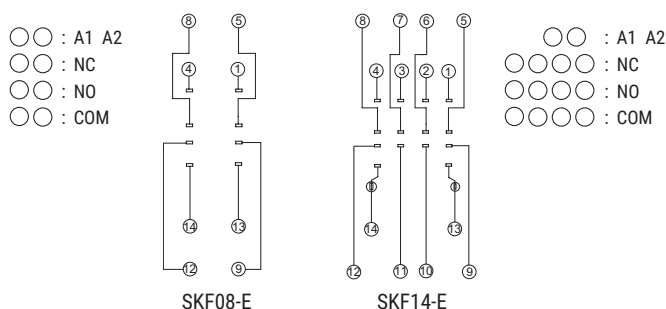

# >>> Миниатюрные реле общего назначения RKE

## Монтажные колодки RKE

### >>> SKB08-E

#### Описание



10/12 Ампер 300 Вольт



#### Технические характеристики

Тип			SKB08-E	SKB14-E
Номинальная нагрузка	Ток	A	12	10
	Напряжение	B	300	
Диэлектрическая прочность	между катушкой и контактами	B/мин	4000	
	между контактами	B/мин	2500	
Макс. момент затяжки		Нм	1,0	
Сечение провода		AWG/мм <sup>2</sup>	20-14/0,5-2,5	
Окружающая температура		°C	-40~+85	
Вес изделия		г	50	56

#### Таблица подбора реле, аксессуаров

Колодка	Пластик. фиксатор	Металл. фиксатор	Шильдик маркиров.	Модуль	DIN -рейка
SKB08-E	SK36F	SK36M	SK4P	AMD	PFP
SKB14-E					

#### Размеры (мм)

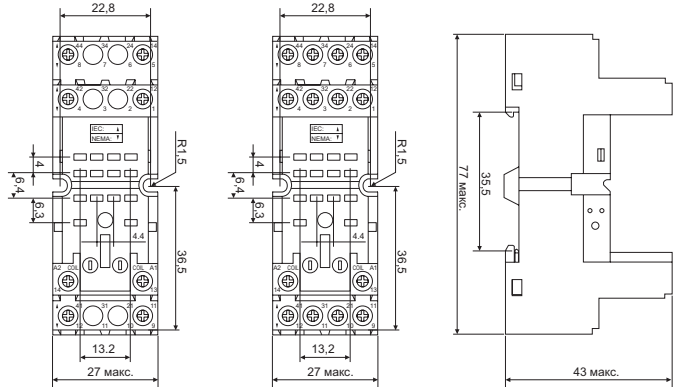

SKB08-E

SKB14-E

#### Схемы подключения

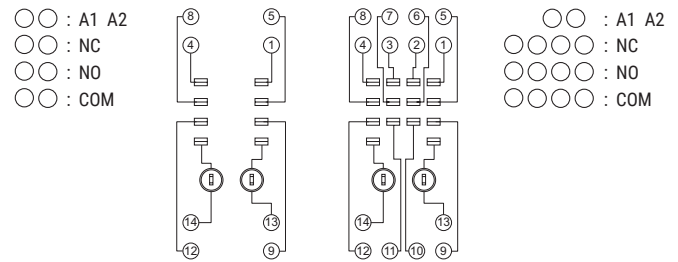

### >>> SKC08-E

#### Описание



10/12 Ампер 300 Вольт



#### Технические характеристики

Тип			SKC08-E	SKC11-E	SKC14-E
Номинальная нагрузка	Ток	A	12	10	10
	Напряжение	B	300		
Диэлектрическая прочность	между катушкой и контактами	B/мин	4000		
	между контактами	B/мин	2500		
Макс. момент затяжки		Нм	1,0		
Сечение провода		AWG/мм <sup>2</sup>	20-14/0,5-2,5		
Окружающая температура		°C	-40~+85		
Вес изделия		г	50	56	62

#### Таблица подбора реле, аксессуаров

Колодка	Пластик. фиксатор	Металл. фиксатор	Шильдик маркиров.	Модуль	DIN -рейка
SKC08-E	SK36F	SK36M	SK4P	AMD	PFP
SKC11-E					
SKC14-E					

#### Размеры (мм)

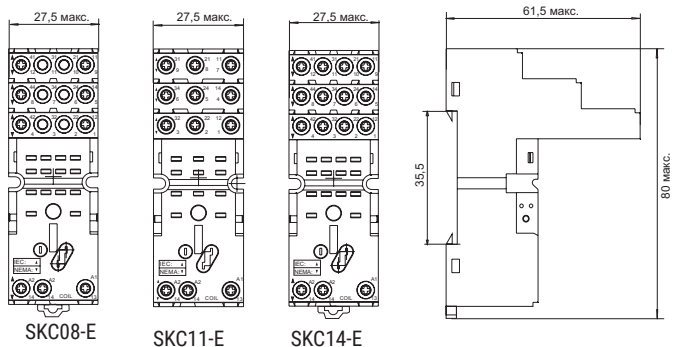

SKC08-E

SKC11-E

SKC14-E

#### Схемы подключения

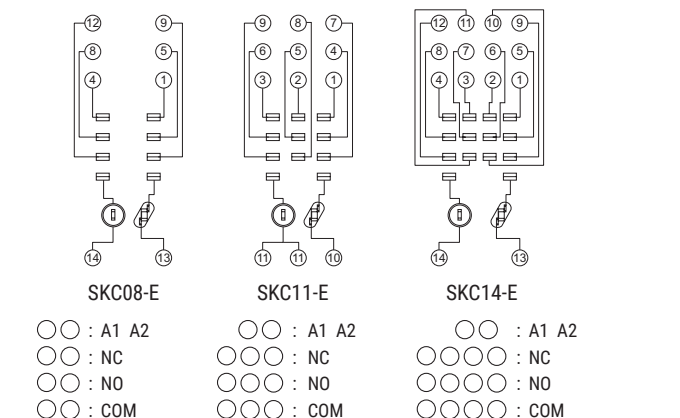



## Монтажная колодка RKE

### >>> SKC<sup>00</sup>-S

#### Описание



#### Технические характеристики

Тип			SKC08-S	SKC14-S
Номинальная нагрузка	Ток	A	12	8
	Напряжение	B	300	
Диэлектрич. прочность	между катушкой и контактами	B/мин	4000	
	между контактами	B/мин	2500	
Макс. момент затяжки		Нм	-	
Сечение провода		AWG/мм <sup>2</sup>	20-16/0,5-1,5	
Окружающая температура		°C	-40~+85	
Вес изделия		г	70	

#### Таблица подбора реле, аксессуаров

Колодка	Пласт. фикс.	Шильдик маркиров.	Модуль	DIN -рейка	Шинка
SKC14-S	SK36F	SK4P	AMD	PFP	ST01CC

#### Размеры (мм)

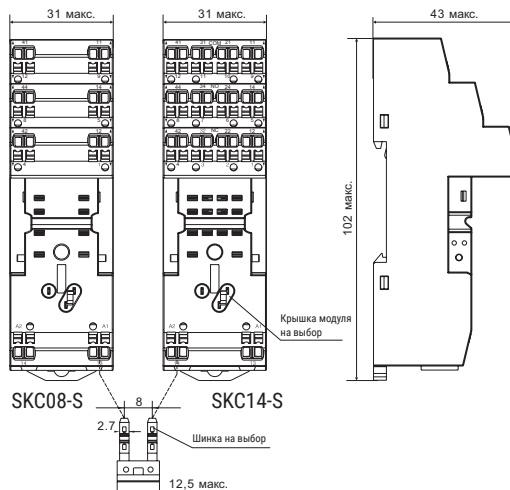

#### Схемы подключения

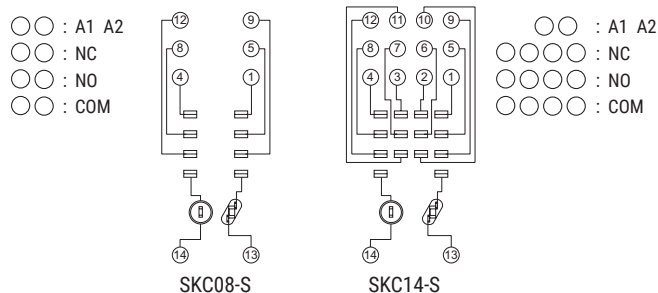

### >>> SKC<sup>00</sup>-ST

#### Описание



**New**



8/12 Ампер 300Вольт



#### Технические характеристики

Тип			SKC08-ST	SKC14-ST
Номинальная нагрузка	Ток	A	12	8
	Напряжение	B	300	
Диэлектрическая прочность	между катушкой и контактами	B/мин	4000	
	между контактами	B/мин	2500	
Макс. момент затяжки		Нм	-	
Сечение провода		AWG/мм <sup>2</sup>	20-16/0,5-1,5	
Окружающая температура		°C	-40~+85	
Вес изделия		г	80	

#### Таблица подбора реле, аксессуаров

Колодка	Пластик. фиксатор	Шильдик маркиров.	Модуль	DIN -рейка	Шинка
SKC08-ST	SK36F	SK4P	AMD	PFP	ST01CC
SKC14-ST					

#### Размеры (мм)

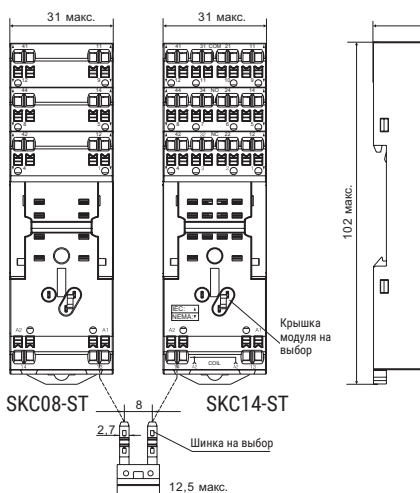

#### Схемы подключения

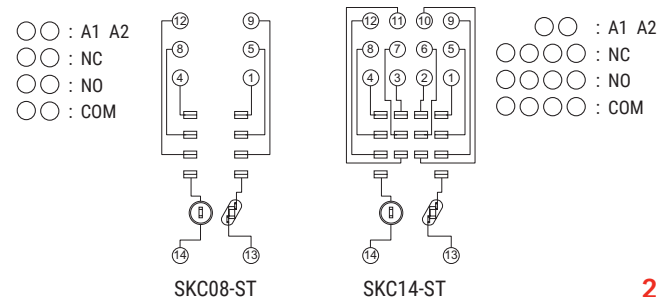

# >>> Миниатюрные реле общего назначения RKE

## Монтажные колодки RKE

### >>> SYF08A

#### Описание

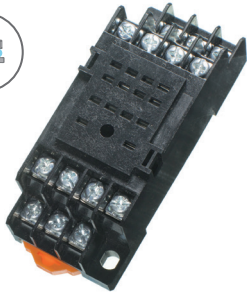

7/10 Ампер 300 Вольт



#### Технические характеристики

Тип		SYF08A	SYF11A	SYF14A
Номинальная нагрузка	Ток	A	10	7
	Напряжение	B	300	
Диэлектрическая прочность	В/мин	2000		
Макс. момент затяжки	Нм	1,0		
Сечение провода	AWG/мм <sup>2</sup>	20-14/0,5-2,5		
Окружающая температура	°C	-40~+65		
Вес изделия	г	34	47	56

#### Таблица подбора реле, аксессуаров

Колодка	Пластик. фиксат.	Металл. фиксат.	Шильдик маркиров.	Модуль	DIN-рейка
SYF08A	-	-	-	-	-
SYF11A	-	SY36S	ч-	-	PFP
SYF14A	-	-	-	-	-

#### Размеры (мм)

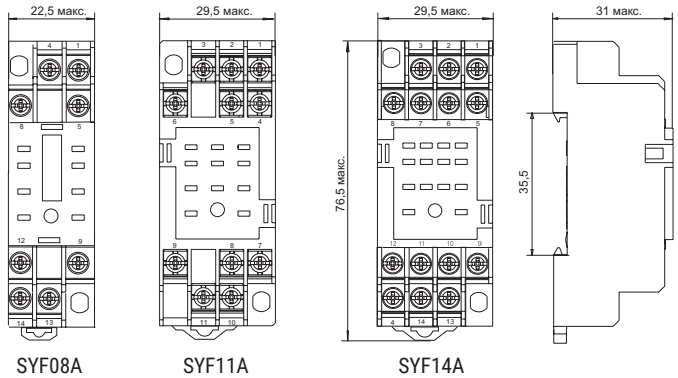

#### Схемы подключения

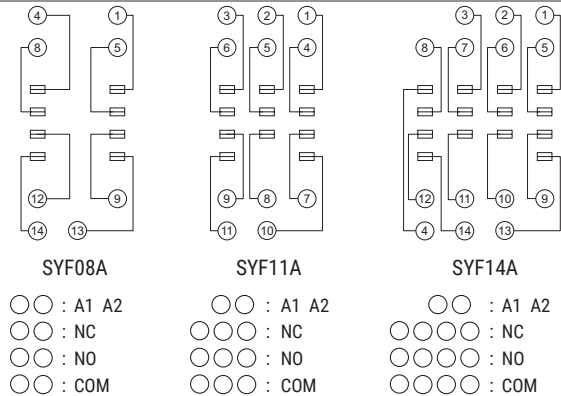

### >>> SKF14-A

#### Описание

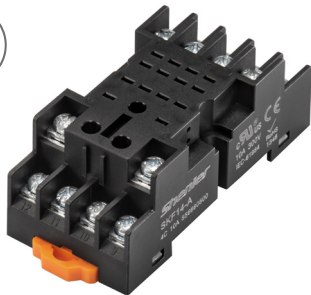

10 Ампер 300 Вольт



#### Технические характеристики

Тип			SKF14-A
Номинальная нагрузка	Ток	A	10
	Напряжение	B	300
Диэлектрическая прочность	В/мин	2500	
Макс. момент затяжки	Нм	1,0	
Сечение провода	AWG/мм <sup>2</sup>	20-14/0,5-2,5	
Окружающая температура	°C	-40~+85	
Вес изделия	г	42,9	

#### Таблица подбора реле, аксессуаров

Колодка	Пластик. фиксат.	Металл. фиксат.	Шильдик маркиров.	Модуль	DIN-рейка
SKF14-A	-	SK36M	SK2P	AMD	PFP

#### Размеры (мм)

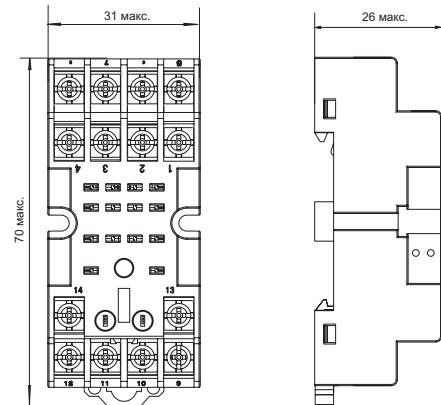

#### Схемы подключения

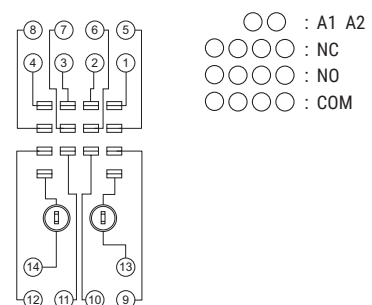

# Монтажные колодки RKE

## >>> SY-P

### Описание



10/12 Ампер 300 Вольт



Технические характеристики				
Тип			SY08-P	SY14-P
Номинальная нагрузка	Ток	A	12	10
	Напряжение	B	300	
Диэлектрическая прочность		B/мин	2000	
Окружающая температура		°C	-40~+85	
Вес изделия		г	7	7

Таблица подбора реле, аксессуаров					
Колодка	Пластик. фиксатор	Металл. фиксатор	Шильдик маркировочн.	Модуль	DIN-рейка
SY08-P	-	SK36M	-	-	-
SY14-P	-	SK36M	-	-	-

### Размеры (мм)

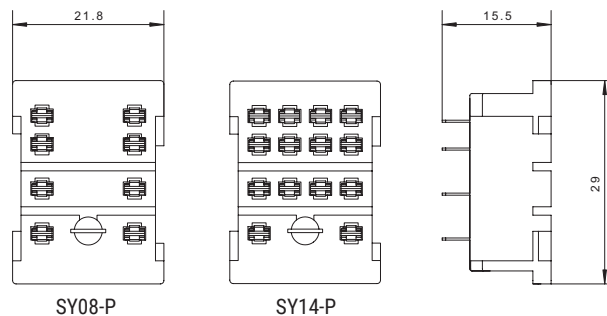

### Схемы подключения

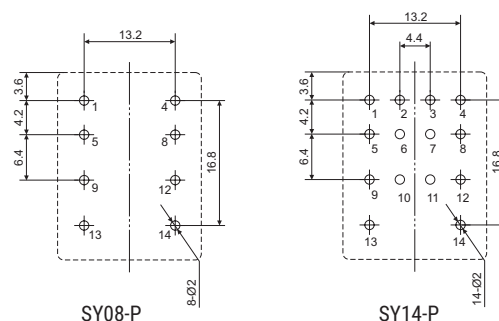

- ○ : A1 A2
- ○ : NC
- ○ : NO
- ○ : COM

- ○ : A1 A2
- ○ ○ ○ : NC
- ○ ○ ○ : NO
- ○ ○ ○ : COM

# >>> Миниатюрные реле общего назначения РКФ



## >>> Таблица подбора монтажных колодок и аксессуаров

SKF14-A	SKF00-E	SKB00-E	SKC00-E	SKC14-S	SKC00-ST	SY00-P

Примечание: соответствующие защитные модули и аксессуары можно выбрать на стр. 71 - 73.



RKF2CO



RKF4CO



**Описание**

- > 2 полюса 12А; 4 полюса 6А
- > Имеет встроенный светодиод
- > Имеет блокируемую тест-кнопку и механический индикатор
- > Цветовая маркировка тест-кнопки по типу катушки (АС красный /DC синий)
- > Соответствуют директиве RoHs
- > Позолоченные контакты по запросу

**Информация для заказа**

Вид контактов \_\_\_\_\_ RKF

2С: 2СО  
4С: 4СО

Варианты монтажа \_\_\_\_\_

0: втычное

Код катушки \_\_\_\_\_

Код	006	012	024	036	048	110	220		
Напряжение (В DC)	6	12	24	36	48	110	220		
Код	506	512	524	536	548	615	730	740	880
Напряжение (В AC)	6	12	24	36	48	115	230	240	380

**Опции** \_\_\_\_\_

- LT: светодиод + тест-кнопка
- LTD: светодиод + тест-кнопка + диод (13-,14+)
- LTD1: светодиод + тест-кнопка + диод (13+,14-)
- LT A: светодиод + тест-кнопка + позолоченные контакты
- LTD A: светодиод + тест-кнопка + диод+позолоченные контакты

**Технические характеристики**

Контакты	Конфигурация	2С	4С
	Номинальный ток/ Резистивная нагрузка	12А/250ВАС 30ВDC	6А/250ВАС 30ВDC
	Номинальное напряжение Нагрузка двигателя	1/3НР, 240ВАС	1/6НР, 240ВАС
	Номинальная мощность (АС-1)	3000ВА, 360Вт	1500ВА 180Вт
	Начальное сопротивление контактов	≤50мΩ	
	Материал	сплав серебра	
	Электрическая прочность (110% номин. напряжения, 55°С)	≥20 x 10 <sup>4</sup> (1800 цикл/ч)	
	Электрическая прочность (при норм. температуре)	≥40 x 10 <sup>4</sup> (360 цикл/ч)	
Механическая прочность	≥2000 x 10 <sup>4</sup> (18000 цикл/ч)		
Напряжение втягивания (23°С)	DC: ≤75% (номинального напряжения), AC: ≤80% 50/60Гц (номин. напряж.)		
Напряжение опускания (23°С)	DC: ≥10% (номин. напряж.), AC: ≥30% 50/60Гц (номин. напряж.)		
Максимальное напряжение (23°С)	110% (номинального напряжения)		
Сопротивление изоляции	≥1000МΩ (500ВDC)		
Рабочая мощность катушки	DC (W)	приблизительно 0,9	
	AC (ВА)	приблизительно 1,2	
Время срабатывания (при номинальном напряжении)	≤20 мс		
Время разъединения (при номинальном напряжении)	≤20 мс		
Напряжение пробоя	между открытыми контактами	1000ВАС/1мин (ток утечки 1мА)	
	между полюсами	2000ВАС/1мин (ток утечки 1мА)	
	между контактами и катушкой	2000ВАС/1мин (ток утечки 1мА)	
Окружающая температура	-55~+70°С		
Влажность	35%~85% относительной влажности		
Давление воздух	86~106КПа		
Ударопрочность	10G (полусинусоидальный ударный импульс: 11мс)		
Виброустойчивость	10~55Гц двойная амплитуда: 1,0 мм		
Монтаж	втычное		
Вес изделия	35г		



# >>> Миниатюрные реле общего назначения RKF

## Технические характеристики катушки (23°C)

Номинальное напряжение В DC	6	12	24	36	48	110	220		
Сопротивление катушки Ω	40	180	640	1500	2600	13000	42000		
Номинальное напряжение В AC	6	12	24	36	48	115	230	240	380
Сопротивление катушки Ω	11,5	40	180	370	640	4430	16500	18790	42000

Примечание : при напряжении катушки 110В сопротивление катушки измеряется с допуском  $\pm 10\%$ , если напряжение катушки превышает 110В, сопротивление катушки измеряется с допуском  $\pm 15\%$ .

## Технические характеристики контактов

RKF2C

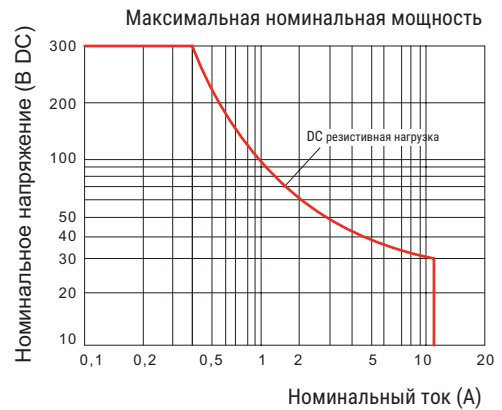
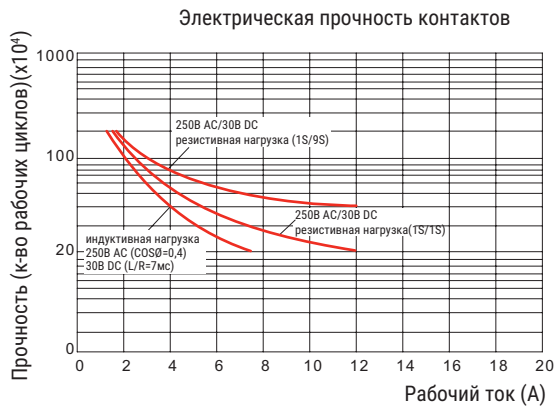

RKF4C

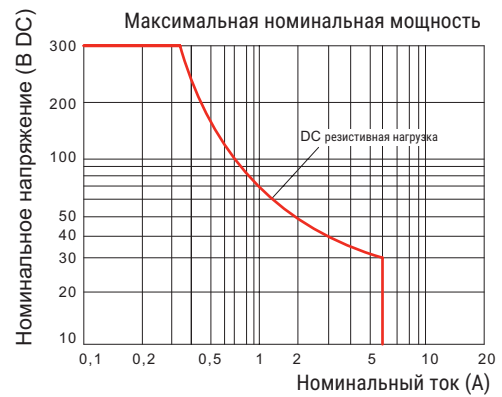
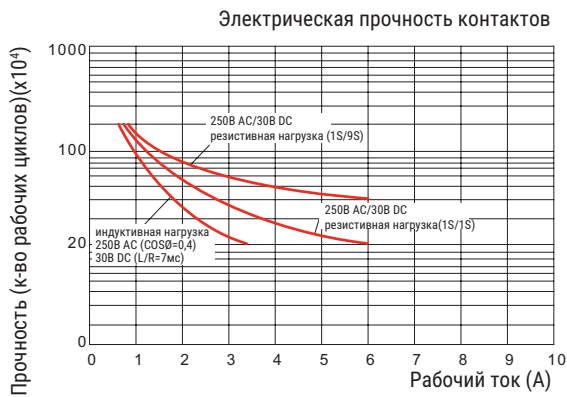

Размеры (мм)

RKF2CO

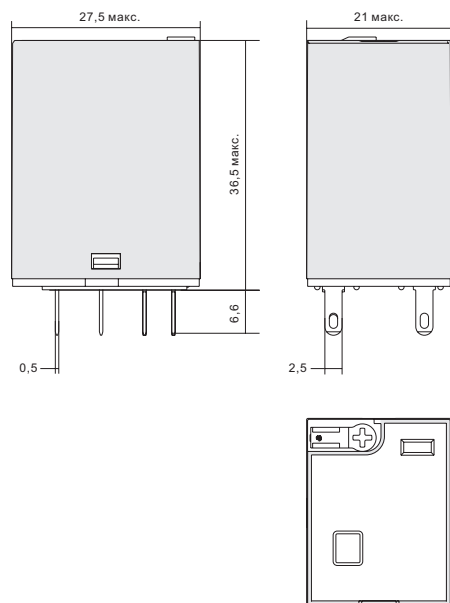

RKF4CO

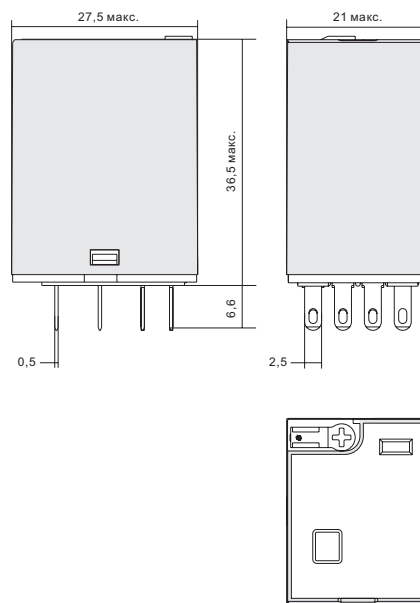

Электрические схемы

RKF2CO

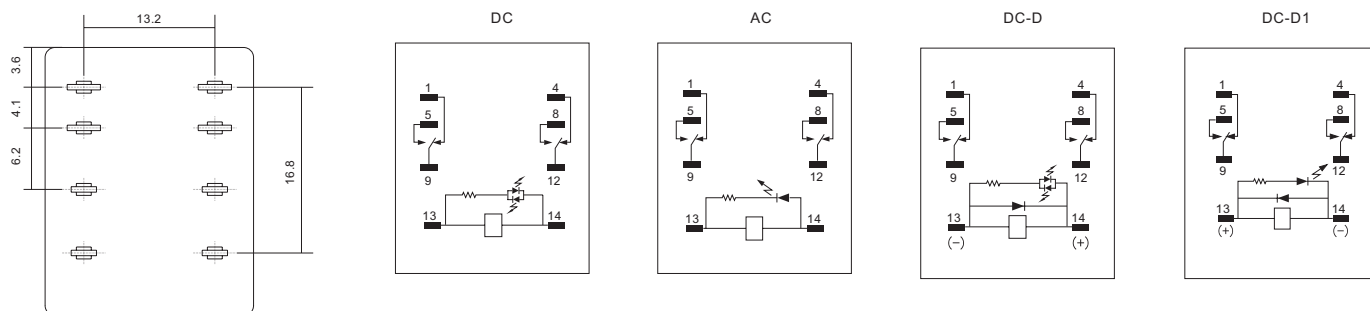

RKF4CO

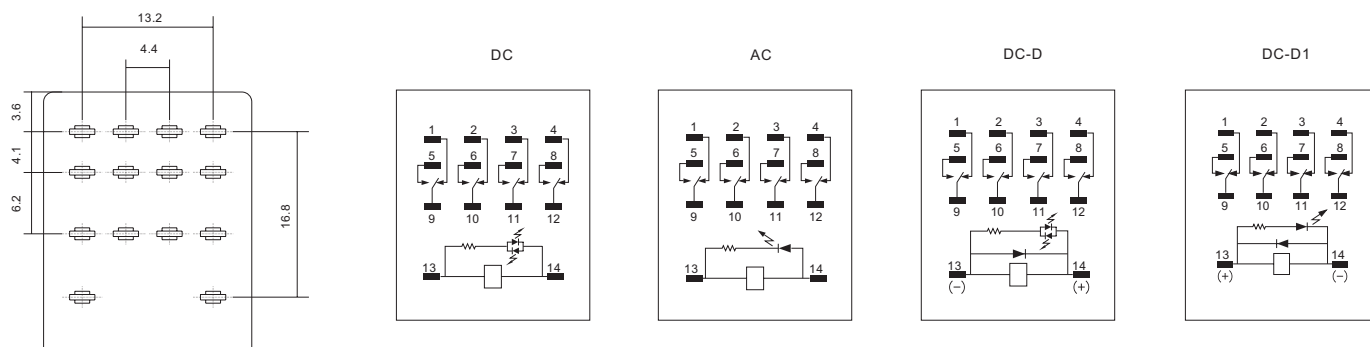



### Технические характеристики катушки (23°C)

Номинальное напряжение В DC	6	12	24	36	48	110	220	
Сопротивление катушки Ω	40	180	640	1500	2600	13000	42000	
Номинальное напряжение В AC	6	24	36	48	115	230	240	380
Сопротивление катушки Ω	11,5	180	370	640	4430	16500	18790	42000

Примечание : при напряжении катушки 110В сопротивление катушки измеряется с допуском ±10%Ω, если напряжение катушки превышает 110В, сопротивление катушки измеряется с допуском ±15%Ω.

### Технические характеристики контактов

RKF2C0

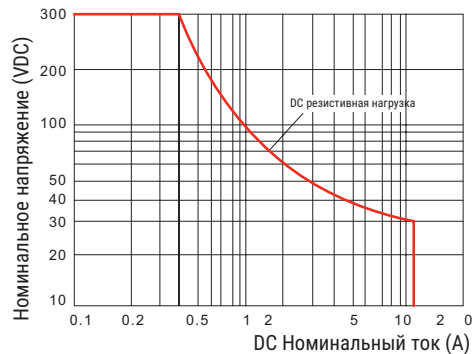
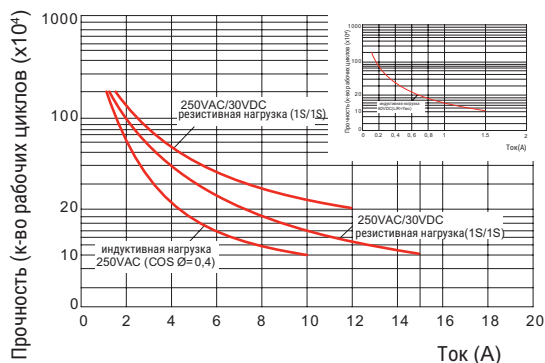

### Размеры (мм)

RKF2C0

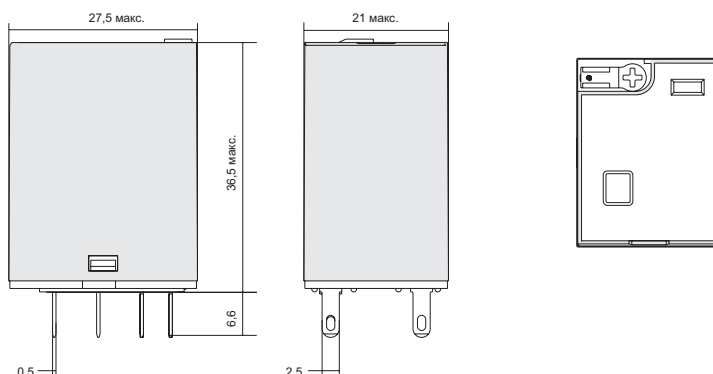

### Электрические схемы

RKF2C0

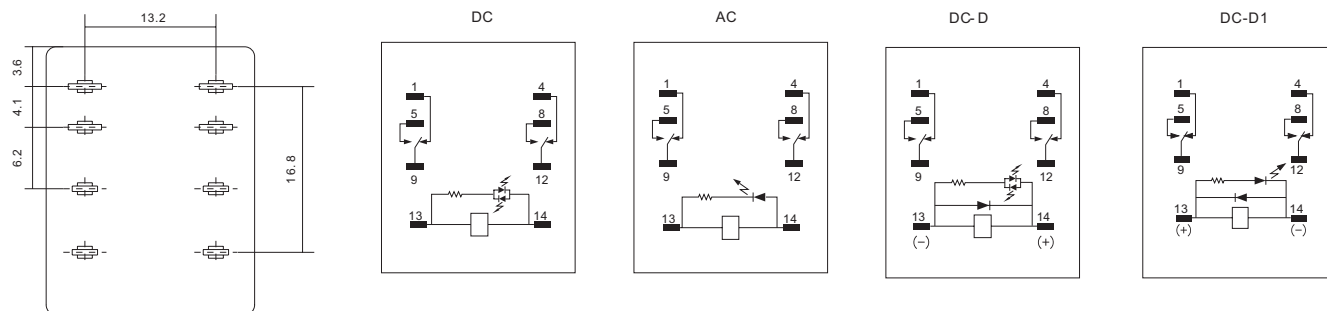



# Монтажные колодки RKF

## >>> SKC<sup>00</sup>-E

### Описание



10/12 Ампер 300 Вольт



### Технические характеристики

Тип			SKC08-E	SKC11-E	SKC14-E
Номинальная нагрузка	Ток	A	12	10	10
	Напряжение	B		300	
Диэлектрич. прочность	между катушкой и контактами	B/мин		4000	
	между контактами	B/мин		2500	
Макс. момент затяжки		Нм		1,0	
Сечение провода		AWG/мм <sup>2</sup>	20-14/0,5-2,5		
Окружающая температура		°C	-40~+85		
Вес изделия		г	50	56	62

### Таблица подбора реле, аксессуаров

Колодка	Пластиков. фиксатор	Металл. фиксатор	Шильдик маркиров.	Модуль	DIN-рейка
SKC08-E					
SKC11-E	SK36F	SK36M	SK4P	AMD	PFP
SKC14-E					

### Размеры (мм)

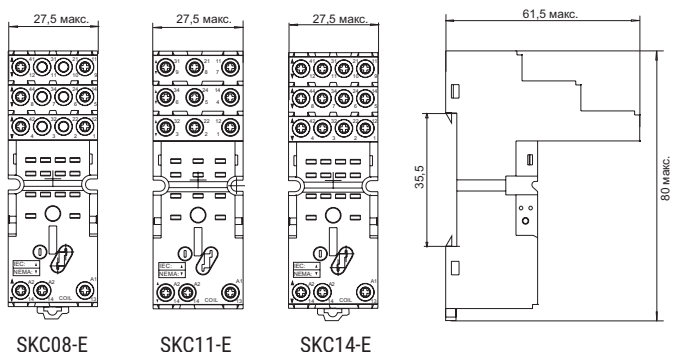

### Схемы подключения

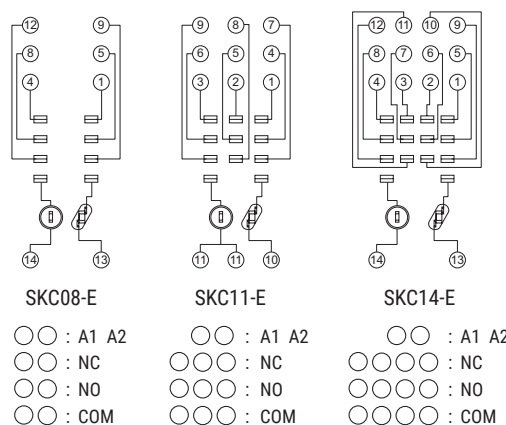

## >>>SKC<sup>00</sup>-S

### Описание

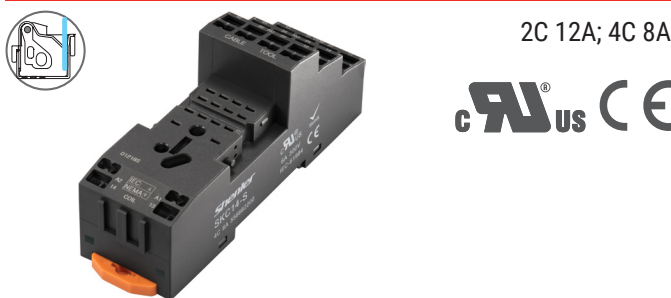

2C 12A; 4C 8A



### Технические характеристики

Тип			SKC08-S	SKC14-S
Номинальная нагрузка	Ток	A	12	8
	Напряжение	B		300
Диэлектрическая прочность	между катушкой и контактами	B/мин		4000
	между контактами	B/мин		2500
Макс. момент затяжки		Нм		-
Сечение провода		AWG/мм <sup>2</sup>	20-16/0,5-1,5	
Окружающая температура		°C	-40~+85	
Вес изделия		г	70	

### Таблица подбора реле, аксессуаров

Колодка	Пластиковый фиксатор	Шильдик маркиров.	Модуль	DIN-рейка	Шинка
SKC14-S	SK36F	SK4P	AMD	PFP	ST01CC

### Размеры (мм)

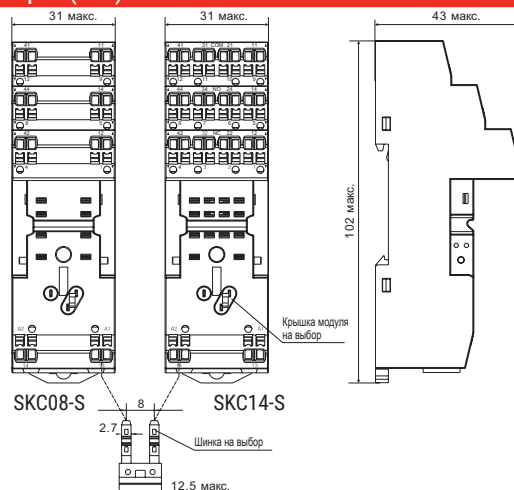

### Схемы подключения

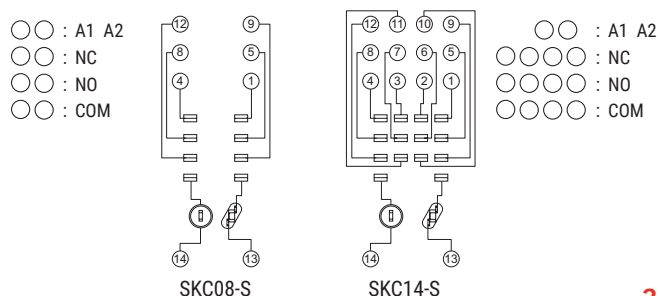



# >>> Миниатюрные реле общего назначения RKF

## Монтажные колодки RKF

### >>> SKC08-ST

#### Описание



**New**



8/12 Ампер 300 Вольт



#### Технические характеристики

Тип			SKC08-ST	SKC14-ST
Номинальная нагрузка	Ток	A	12	8
	Напряжение	B	300	
Диэлектрическая прочность	между катушкой и контактами	B/мин	4000	
	между контактами	B/мин	2500	
Макс. момент затяжки		Нм	-	
Сечение провода		AWG/мм <sup>2</sup>	20-16/0.5-1.5	
Окружающая температура		°C	-40~+85	
Вес изделия		г	80	

#### Таблица подбора реле, аксессуаров

Колодка	Пластик. фиксатор	Шильдик маркиров.	Модуль	DIN -рейка	Шинка
SKC08-ST	SK36F	SK4P	AMD	PFP	ST01CC
SKC14-ST					

#### Размеры (мм)

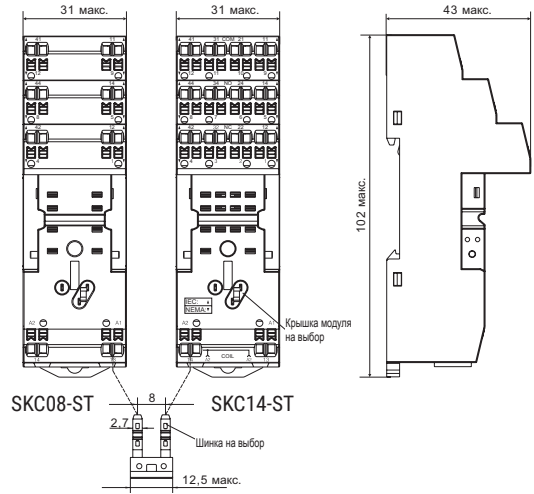

#### Схемы подключения

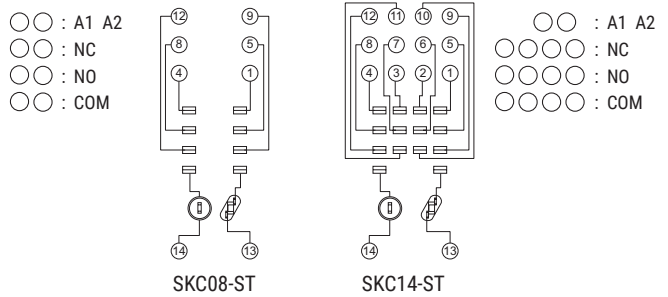

### >>> SKF14-A

#### Описание

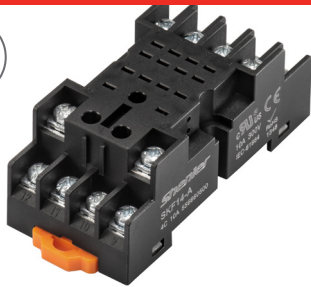

10 Ампер 300 Вольт



#### Технические характеристики

Тип			SKF14-A
Номинальная нагрузка	Ток	A	10
	Напряжение	B	300
Диэлектрическая прочность		B/мин	2500
Макс. момент затяжки		Нм	1,0
Сечение провода		AWG/мм <sup>2</sup>	20-14/0,5-2,5
Окружающая температура		°C	-40~+85
Вес изделия		г	42,9

#### Таблица подбора реле, аксессуаров

Колодка	Пластик. фиксатор	Металл. фиксатор	Шильдик маркиров.	Модуль	DIN -рейка
SKF14-A	-	SK36M	SK2P	AMD	PFP

#### Размеры (мм)

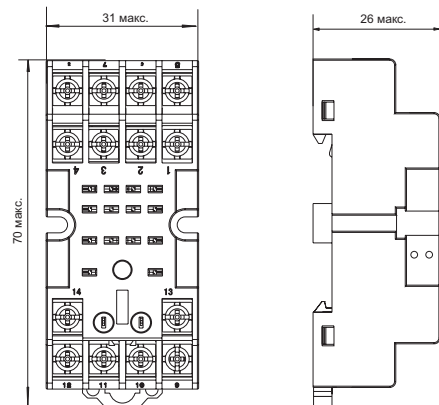

#### Схемы подключения

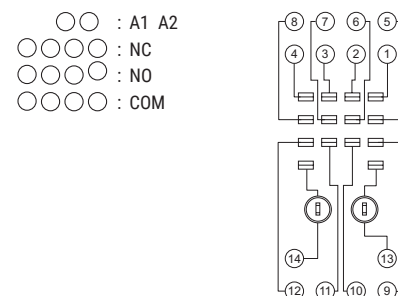

# Монтажные колодки РКФ

## >>> SY<sup>00</sup>-P

### Описание



10/12 Ампер 300 Вольт



Технические характеристики				
Тип			SY08-P	SY14-P
Номинальная нагрузка	Ток	A	12	10
	Напряжение	B	300	
Диэлектрическая прочность		B/мин.	2000	
Окружающая температура		°C	-40~+85	
Вес изделия		г	7	7

### Таблица подбора реле, аксессуаров

Колодка	Пластик. фиксатор	Металл. фиксатор	Шильдик маркиров.	Модуль	DIN -рейка
SY08-P	-	SK36M	-	-	-
SY14-P	-	-	-	-	-

### Размеры (мм)

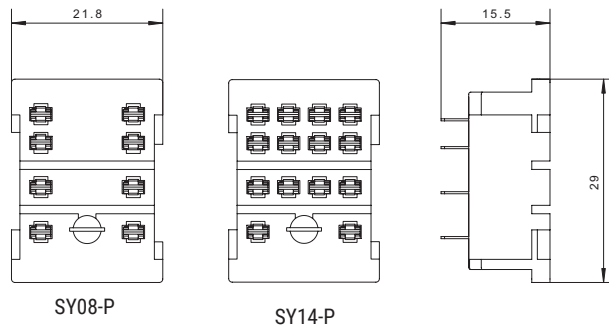

### Схемы подключения

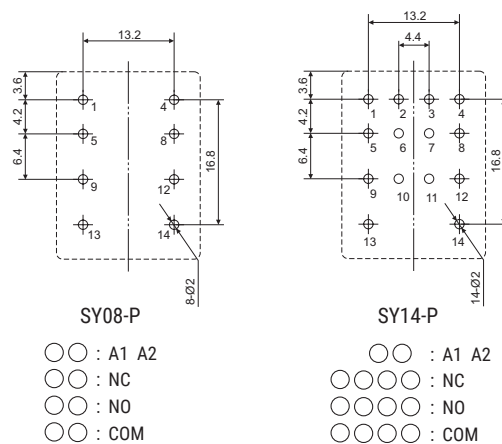

# >>> Миниатюрные силовые реле RKL

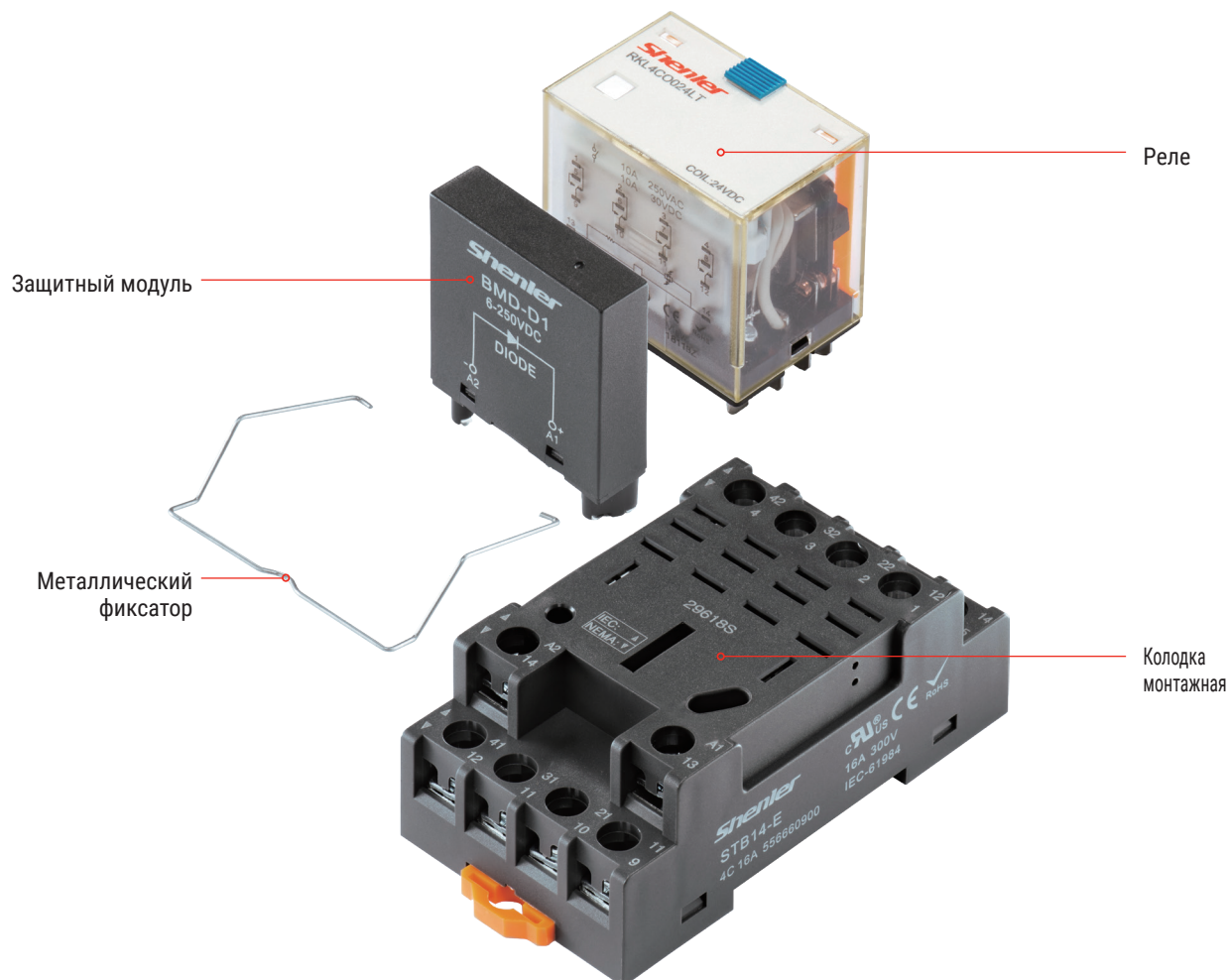

Примечание: для подбора соответствующих защитных модулей и аксессуаров см. стр. 71 - 73.

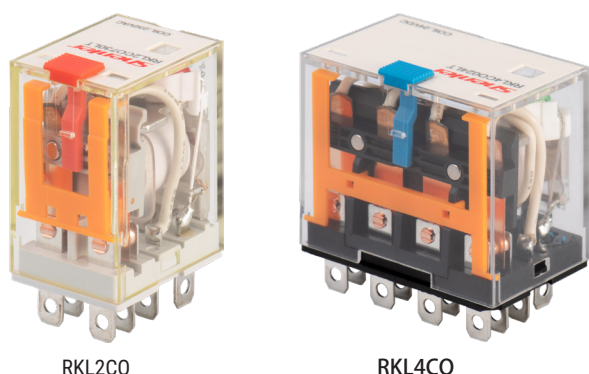

RKL2CO

RKL4CO



**Описание**

- > 1 полюс 16А; 2,3,4 полюса 10А
- > Имеют встроенный светодиод
- > Имеют блокируемую тест-кнопку и механический индикатор
- > Цветовая маркировка тест-кнопки по типу катушки (АС красный /DC синий)
- > Соответствуют директиве RoHs

**Информация для заказа**

Вид контактов \_\_\_\_\_ RKL

1С: 1С0  
2С: 2С0  
3С: 3С0  
4С: 4С0

Варианты монтажа \_\_\_\_\_

О: втычное

Код катушки \_\_\_\_\_

Код	006	012	024	036	048	110	220		
Напряжение (В DC)	6	12	24	36	48	110	220		
Код	506	512	524	536	548	615	730	740	880
Напряжение (В AC)	6	12	24	36	48	115	230	240	380

Опции \_\_\_\_\_

LT: светодиод + тест-кнопка  
LTD: светодиод + тест-кнопка + диод (13-,14+)  
LTD1: светодиод + тест-кнопка + диод (13+,14-)

**Технические характеристики**

Конфигурация		1С	2С	3С	4С
Контакты	Номинальный ток/ Резистивная нагрузка	16А/250ВАС 30ВDC		10А/250ВАС 30ВDC	
	Номинальное напряжение/ Нагрузка двигателя	1/2НР, 120ВАС; 1НР, 240ВАС		1/3НР 240ВАС	1/6НР 240ВАС
	Номинальная мощность (АС-1)	4000ВА, 480Вт		2500ВА 300Вт	
	Начальное сопротивление контактов	≤50мΩ			
	Материал	сплав серебра Ag			
	Электрическая прочность	1С/3С/4С: ≥10 x 10 <sup>4</sup> (1800 цикл/ч), 2С: ≥20 x 10 <sup>4</sup> (1800 цикл/ч)			
	Механическая прочность	≥1000 x 10 <sup>4</sup> (18000 цикл/ч)			
Напряжение втягивания (23°С)		DC: ≤75% (номинального напряжения), AC: ≤80% 50/60Гц (номин. напряж.),			
Напряжение опускания (23°С)		DC: ≥10% (номин. напряж.), AC: ≥30% 50/60Гц (номинального напряжения),			
Максимальное напряжение (23°С)		110% (номинального напряжения),			
Сопротивление изоляции		≥500МΩ (500ВDC)			
Рабочая мощность катушки	DC (Вт)	приблиз. 0,9	приблиз. 0,9	приблиз. 1,4	приблиз. 1,5
	AC (ВА)	приблиз. 1,2	приблиз. 1,2	приблиз. 2	приблиз. 2,5
Время срабатывания (при номинальном напряжении)		≤20 мс			
Время разъединения (при номинальном напряжении)		≤20 мс			
Напряжение пробоя	между открытыми контактами	1000ВАС/1мин (ток утечки 1мА)			
	между полюсами	2000ВАС/1мин (ток утечки 1мА)			
	между контактами и катушкой	2000ВАС/1мин (ток утечки 1мА)			
Окружающая температура		-25~+55°С			
Влажность		35%~85% относительной влажности			
Давление воздуха		86~106КПа			
Ударопрочность		10G (полусинусоидальный ударный импульс: 11мс)			
Виброустойчивость		10~55Гц двойная амплитуда: 1,0мм			
Монтаж		втычное			
Вес изделия		приблиз. 35г	приблиз. 35г	приблиз. 50г	приблиз. 65г

# >>> Миниатюрные силовые реле RKL

## Технические характеристики катушки (23°C)

### RKL1, RKL2

Номинальное напряжение В DC	6	12	24	36	48	110	220		
Сопротивление катушки Ω	40	180	640	1500	2600	13000	42000		
Номинальное напряжение В AC	6	12	24	36	48	115	230	240	380
Сопротивление катушки Ω	11,5	40	180	370	640	4430	16500	18790	42000

### RKL3

Номинальное напряжение В DC	6	12	24	36	48	110	220		
Сопротивление катушки Ω	25	100	400	900	1600	8400	33000		
Номинальное напряжение В AC	6	12	24	36	48	115	230	240	380
Сопротивление катушки Ω	6,5	25,5	102	230	410	2500	10000	10000	26000

### RKL4

Номинальное напряжение В DC	6	12	24	36	48	110	220		
Сопротивление катушки Ω	24	96	360	865	1500	6800	29000		
Номинальное напряжение В AC	6	12	24	36	48	115	230	240	380
Сопротивление катушки Ω	5	20	80	180	320	1680	8000	8000	20000

**Примечание :** при напряжении катушки 110В сопротивление катушки измеряется с допуском  $\pm 10\%$ , если напряжение катушки превышает 110В, сопротивление катушки измеряется с допуском  $\pm 15\%$ .

## Технические характеристики контактов

### RKL1C0

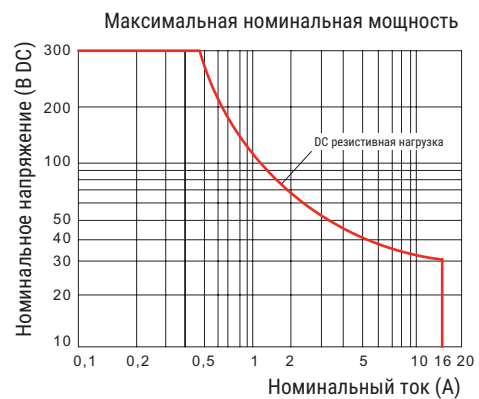
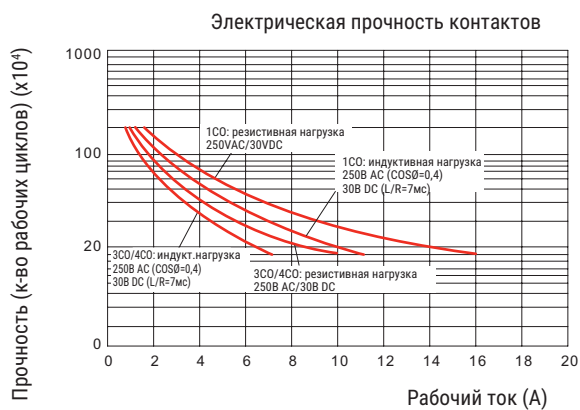

### RKL2C0/3C0/4C0

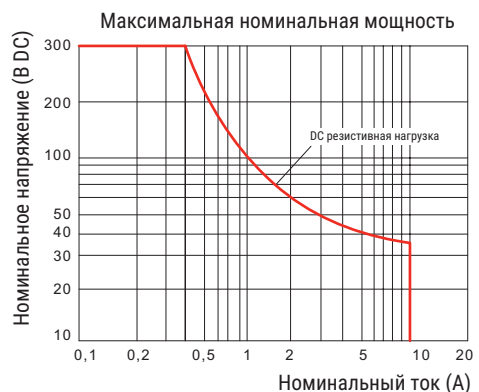
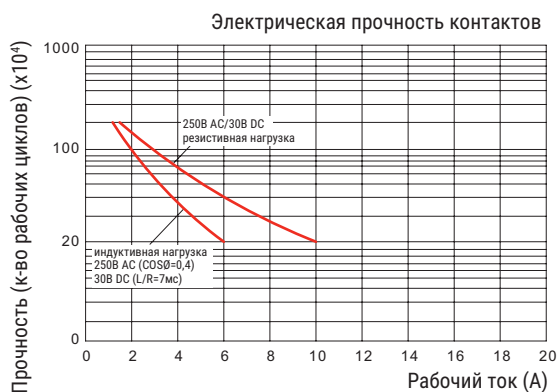

**Размеры (мм)**

**RKL1CO**

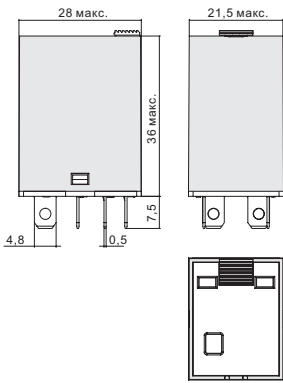

**RKL2CO**

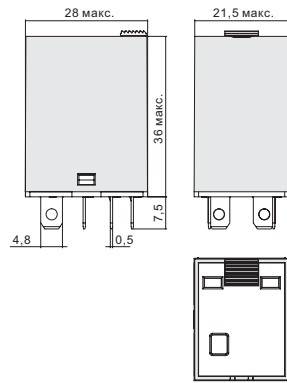

**RKL3CO**

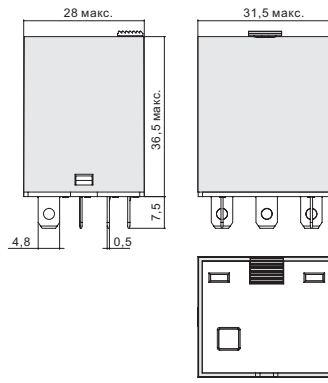

**RKL4CO**

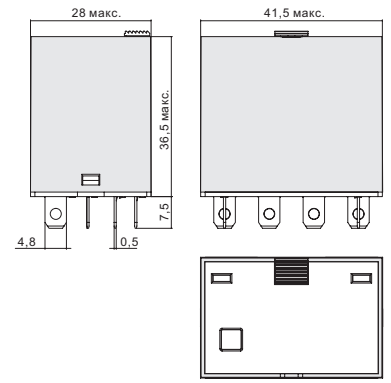

**Электрические схемы**

**RKL1CO**

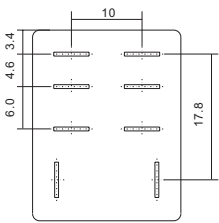

**DC**

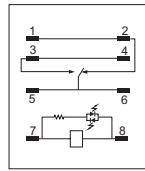

**AC**

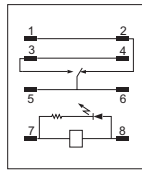

**DC-D**

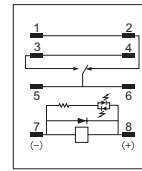

**DC-D1**

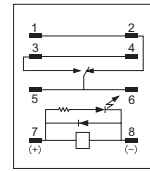

**RKL2CO**

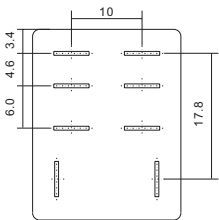

**DC**

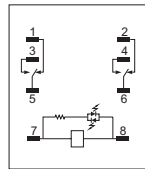

**AC**

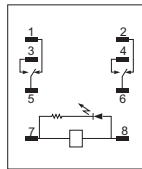

**DC-D**

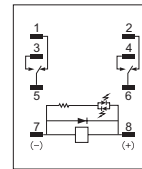

**DC-D1**

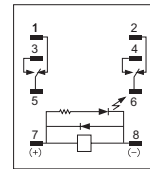

**RKL3CO**

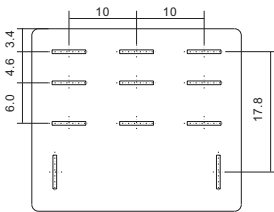

**DC**

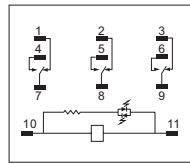

**AC**

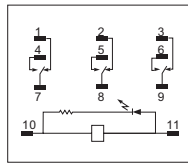

**DC-D**

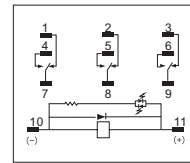

**DC-D1**

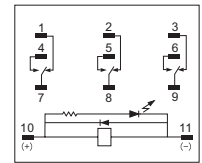

**RKL4CO**

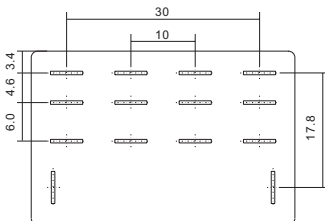

**DC**

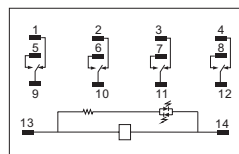

**AC**

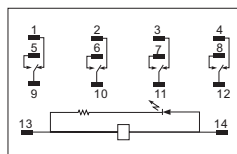

**DC-D**

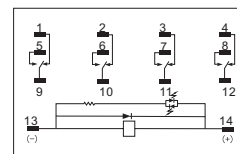

**DC-D1**

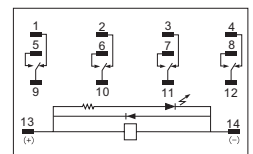



# >>> Миниатюрные силовые реле RKL

RKL

## >>> STB00-E

### Описание



16 Ампер 300 Вольт



### Технические характеристики

Тип			STB08-E	STB11-E	STB14-E
Номинальная нагрузка	Ток	А	16		
	Напряжение	В	300		
Диэлектрич. прочность	между катушкой и контактами	В/мин	4000		
	между контактами	В/мин	2500		
Макс. момент затяжки		Нм	1,2		
Сечение провода		AWG/мм <sup>2</sup>	20-14/0,5-2,5		
Окружающая температура		°C	-40~+85		
Вес изделия		г	46	62	78

### Таблица подбора реле, аксессуаров

Колодка	Пластик. фиксатор	Металл. фиксатор	Шильдик маркиров.	Модуль	DIN-рейка
STB08-E	-	SK36M	-	AMD	PFP
STB11-E		ST36M3C		BMD	
STB14-E		ST36M4C			

### Размеры (мм)

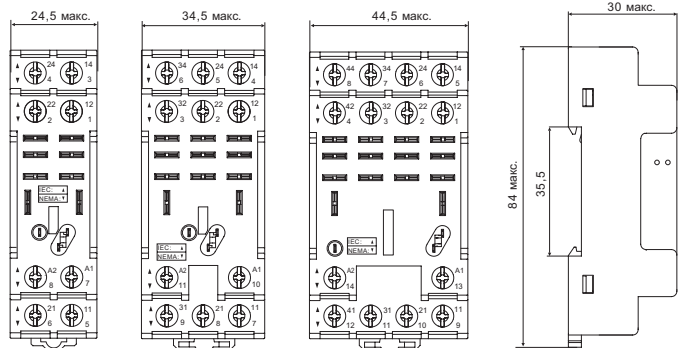

STB08-E

STB11-E

STB14-E

### Схемы подключения

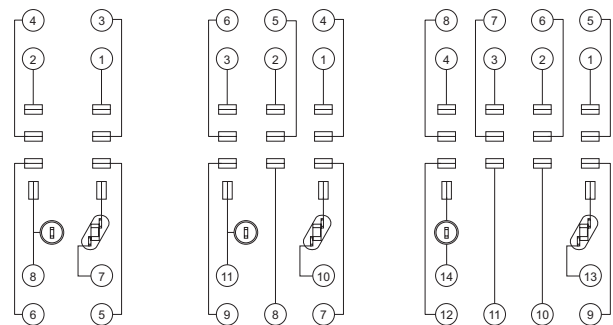

STB08-E

STB11-E

STB14-E

○ ○ : A1 A2  
 ○ ○ : NC  
 ○ ○ : NO  
 ○ ○ : COM

○ ○ : A1 A2  
 ○ ○ ○ : NC  
 ○ ○ ○ : NO  
 ○ ○ ○ : COM

○ ○ : A1 A2  
 ○ ○ ○ ○ : NC  
 ○ ○ ○ ○ : NO  
 ○ ○ ○ ○ : COM

# >>> Силовые реле REN

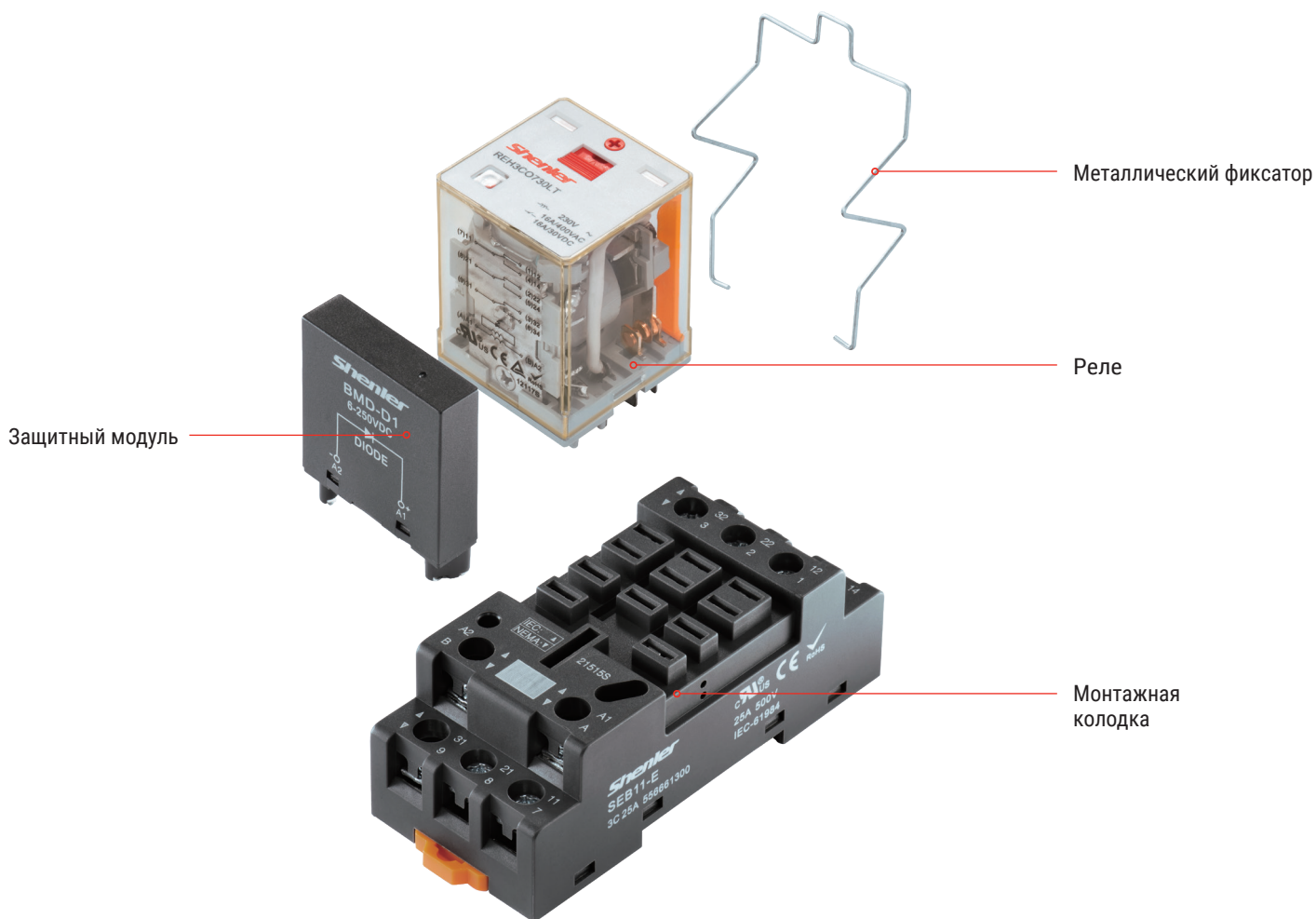

## >>> Таблица подбора соответствующих вариантов колодок



SEB11-P

Примечание: для подбора соответствующих защитных модулей и аксессуаров см. стр. 71 - 73.

# >>> Силовые реле REN



REN2C0

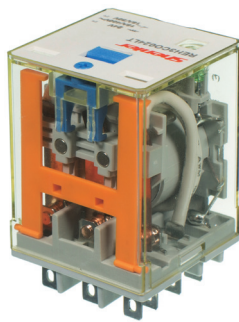

REN3C0



## Описание

- > 2 полюса 3 полюса контактная нагрузка 16А
- > Имеют встроенный светодиод
- > Имеют блокируемую тест-кнопку и механический индикатор
- > Цветовая маркировка тест-кнопки по типу катушки (АС красный /DC синий)
- > Соответствуют директиве RoHs

## Информация для заказа

Вид контактов \_\_\_\_\_ REH

2С: 2С0  
3С: 3С0

Варианты монтажа \_\_\_\_\_

О: втычное

Код катушки \_\_\_\_\_

Код	006	012	024	048	110	220	
Напряжение (В DC)	6	12	24	48	110	220	
Код	506	524	548	615	730	880	900
Напряжение (В AC)	6	24	48	115	230	380	400

### Опции

- LT: светодиод + тест-кнопка  
LTD: светодиод + тест-кнопка+ диод (A1-, A2+)  
LTD1: светодиод + тест-кнопка+ диод (A1+, A2-)

## Технические характеристики

Контакты	Конфигурация	2С, 3С	
	Номинальный ток/ Номинальное напряжение	Резистивная нагрузка	16А/400ВАС 30ВDC
		Нагрузка двигателя	1/2НР, 120ВАС; 1НР, 240ВАС
	Номинальная мощность (АС-1)	6400ВА, 480Вт	
	Начальное сопротивление контактов	≤50мΩ	
	Материал	сплав серебра	
	Электрическая прочность	≥60 x 10 <sup>4</sup> (600 цикл/ч)	
	Механическая прочность	≥5000 x 10 <sup>4</sup> (18000 цикл/ч)	
Напряжение втягивания (23°C)	DC:≤75% (номинального напряжения), AC:≤80% 50/60Гц (номин. напряж.)		
Напряжение опускания(23°C)	DC:≥10% (номин. напряж.),AC:≥30% 50/60Гц (номинального напряжения)		
Максимальное напряжение (23°C)	110% (номинального напряжения)		
Сопротивление изоляции	≥1000MΩ (500В DC)		
Рабочая мощность катушки	DC (W)	приблизительно 1,5	
	AC (ВА)	приблизительно 2,5	
Время срабатывания (при номинальном напряжении )	≤20 мс		
Время разъединения (при номинальном напряжении)	≤20 мс		
Напряжение пробоя	между открытыми контактами	1500ВАС/1мин (ток утечки1мА)	
	между полюсами	4000ВАС/1мин (ток утечки 1мА)	
	между контактами и катушкой	4000ВАС/1мин (ток утечки 1мА)	
Окружающая температура	-40~+55°C		
Влажность	35%~85% относительной влажности		
Давление воздуха	86~106КПа		
Ударопрочность	10G (полусинусоидальный ударный импульс: 11мс)		
Виброустойчивость	10~55Гц двойная амплитуда: 1,0мм		
Монтаж	втычное		
Вес изделия	приблизительно 90г		

### Технические характеристики катушки (23°C)

Номинальное напряжение В DC	6	12	24	48	110	220	
Сопротивление катушки Ω	25	100	400	1600	8400	33000	
Номинальное напряжение В AC	6	24	48	115	230	380	400
Сопротивление катушки Ω	8	100	350	2200	8000	26000	27000

**Примечание :** при напряжении катушки 110В сопротивление катушки измеряется с допуском  $\pm 10\% \Omega$ , если напряжение катушки превышает 110В, сопротивление катушки измеряется с допуском  $\pm 15\% \Omega$ .

### Технические характеристики контактов

#### REN2C0/3C0

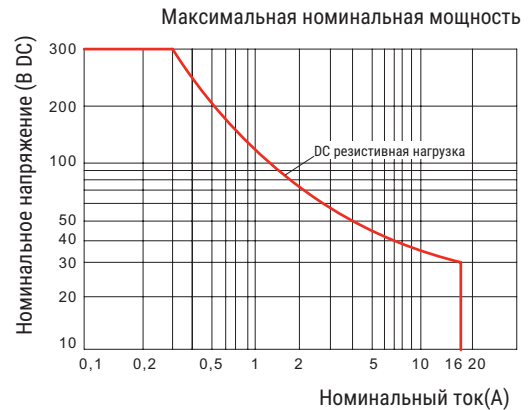
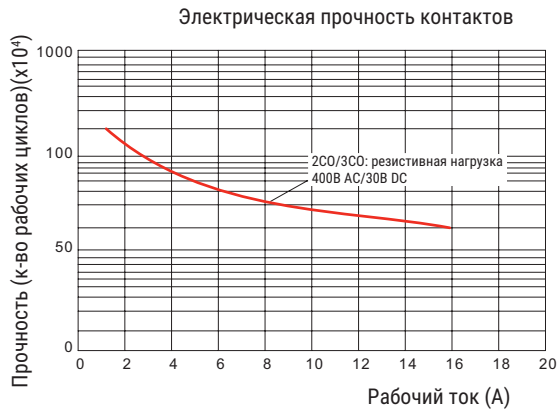

### Размеры (мм)

#### REN2C0

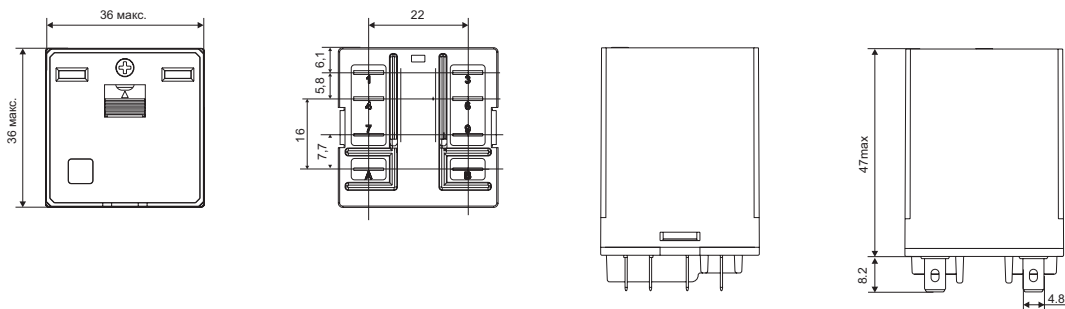

#### REN3C0

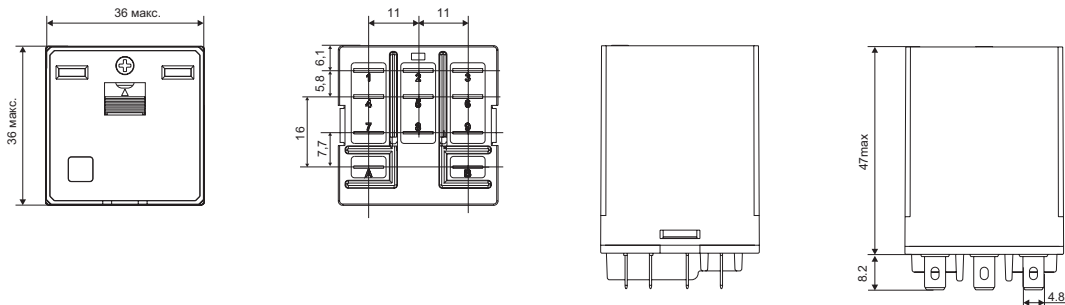

### Электрические схемы

#### REN2C0

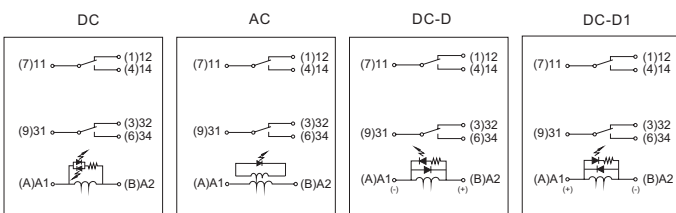

#### REN3C0

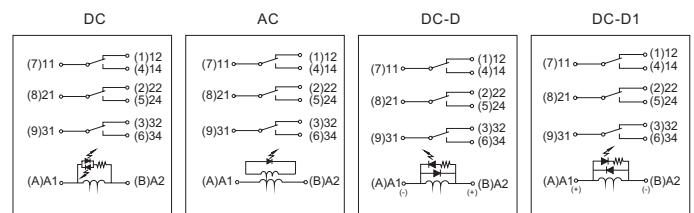

# >>> Силовые реле с гашением дуги REN

**New**

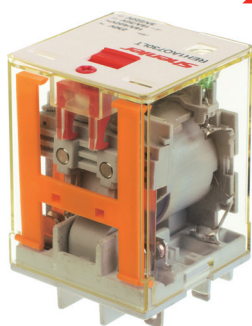

REN1A0

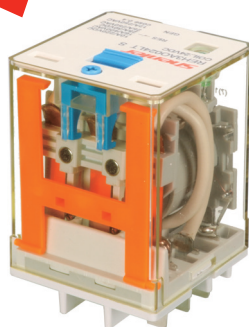

REN3A0

## Описание

- > Надежная работа при DC нагрузках двигателя
- > Выдерживает высокую нагрузку (16A@400BAC), может использоваться как замена контактора
- > Имеет управление гашением дуги
- > Имеет встроенный светодиод и блокируемую тест-кнопку.
- > Цветовая маркировка тест-кнопки по типу катушки (AC красный /DC синий)

## Информация для заказа

REN

Вид контактов \_\_\_\_\_

Код	1A	1B	1C	2A	2B	2C	3A
Вид контактов	1 NO	1 NC	1 CO	2 NO	2 NC	2 CO	3 NO

Варианты монтажа \_\_\_\_\_

O: втычное

Код катушки \_\_\_\_\_

Код	012	024	048	110	220	
Напряжение (В DC)	12	24	48	110	220	
Код	524	548	615	730	880	900
Напряжение (В AC)	24	48	115	230	380	400

Опции \_\_\_\_\_

LTS: светодиод + тест-кнопка + магнит



## Технические характеристики

Контакты	Конфигурация	1A/2A	3A	
	Номинальный ток/ Номинальное напряжение	Резистивное	16A/400BAC	16A/400BAC; 25A/250BAC
		Индуктивное	16A/30BDC; 10A/220BDC	10A/220BDC; 25A/30BDC
		Резистивное	3A/220BDC	12A/250BAC(cosφ0,4); 3A/220BDC(L/R=7 мс)
	Номинальная мощность	Резистивная	6400ВА	6400ВА; 6250ВА
		Индуктивная	480Вт; 2200Вт	2200ВА; 750W
		Резистивная	660Вт	3000ВА(cosφ0,4); 660Вт(L/R=7мс)
	Начальное сопротивление контактов	≤50мΩ		
	Материал	Сплав серебра		
Электрическая прочность	≥20 x 10 <sup>4</sup> (600 цикл/ч)	≥60 x 10 <sup>4</sup> (600 цикл/ч)		
Механическая прочность	≥5000 x 10 <sup>4</sup> (18000 цикл/ч)			
Напряжение втягивания (23°C)	DC: ≤75% (номинального напряжения), AC: ≤80% 50/60Гц (номинального напряжения)			
Напряжение опускания (23°C)	DC: ≥10% (номинального напряжения), AC: ≥30% 50/60Гц (номинального напряжения)			
Максимальное напряжение (23°C)	110% (номинального напряжения)			
Сопротивление изоляции	≥1000MΩ (500BDC)			
Рабочая мощность катушки	DC (Вт)	приблизительно 1,5		
	AC (ВА)	приблизительно 2,5		
Время срабатывания (при номинальном напряжении)	≤20 мс			
Время разъединения (при номинальном напряжении)	≤20 мс			
Напряжение пробоя	между открытыми контактами	1500BAC/1 мин (ток утечки 1мА)		
	между полюсами	4000BAC/1 мин (ток утечки 1мА)		
	между контактами и катушкой	4000BAC/1 мин (ток утечки 1мА)		
Окружающая температура	-40~+55°C			
Влажность	35%~85% относительной влажности			
Давление воздуха	86~106КПа			
Ударопрочность	10G (полусинусоидальный ударный импульс: 11мс)			
Виброустойчивость	10~55Гц двойная амплитуда: 1.0мм			
Монтаж	втычное			
Вес изделия	приблизительно 90г			

### Технические характеристики катушки (23°C)

Номинальное напряжение В DC	12	24	48	110	220	
Сопротивление катушки Ω	100	400	1600	8400	33000	
Номинальное напряжение В AC	24	48	115	230	380	400
Сопротивление катушки Ω	100	350	2200	8000	26000	27000

**Примечание:** при напряжении катушки 110В сопротивление катушки измеряется с допуском ±10%Ω, если напряжение катушки превышает 110В, сопротивление катушки измеряется с допуском ±15%Ω.

### Технические характеристики контактов

#### REN1A0/2A0

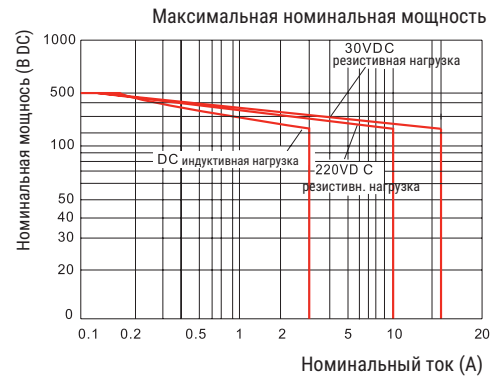

#### REN3A0

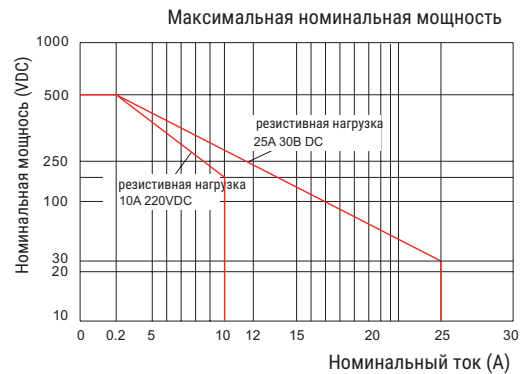
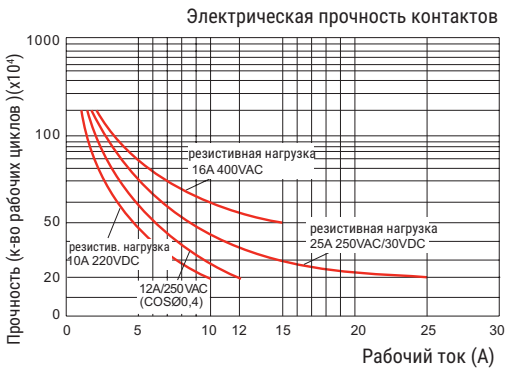

### Размеры (мм)

#### REN1A0/2A0/3A0

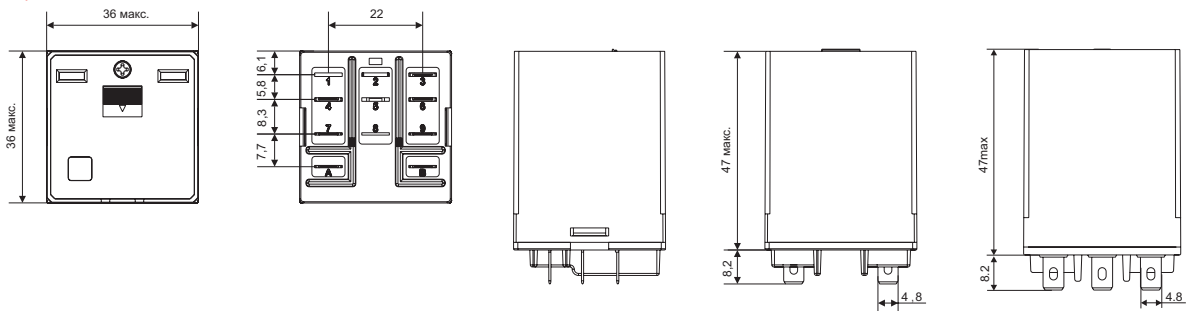

### Электрические схемы

#### REN1A0

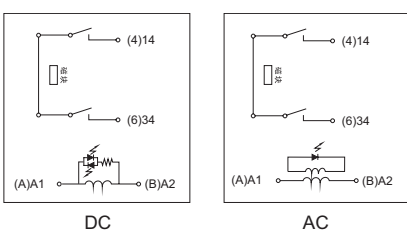

#### REN2A0

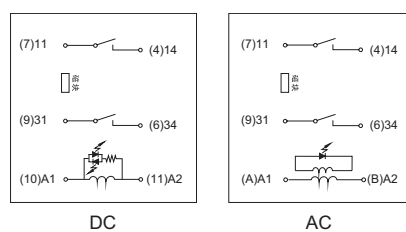

#### REN3A0

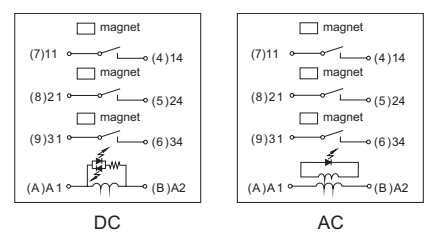



# >>> Силовые реле с гашением дуги REN

## Колodka REN

### >>> SEB11-E

#### Описание



25 Ампер 500 Вольт



#### Технические характеристики

Тип	SEB11-E		
Номинальная нагрузка	Ток	A	25
	Напряжение	B	500
Диэлектрич. прочность	между катушкой и контактами	В/мин	4000
	между контактами	В/мин	2500
Макс. момент затяжки	Нм	1.2	
Сечение провода	AWG/мм <sup>2</sup>	20-12/0.5-3.3	
Окружающая температура	°C	-40~+85	
Вес изделия	г	64	

#### Таблица подбора реле, аксессуаров

Колodka	Пластик. фиксатор	Металл. фиксатор	Шильдик маркиров.	Модуль	DIN-рейка
SEB11-E	-	SE52M	-	BMD	PFP

#### Размеры (мм)

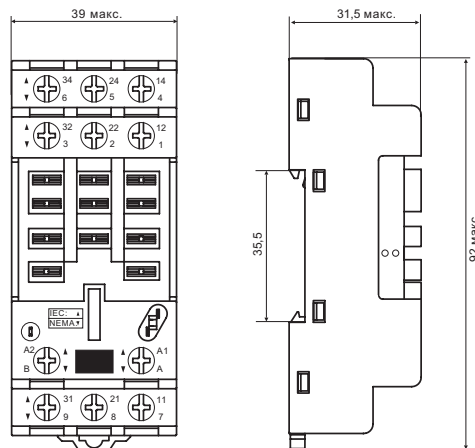

#### Схемы подключения

- ○ : A1 A2
- ○ ○ : NC
- ○ ○ ○ : NO
- ○ ○ ○ : COM

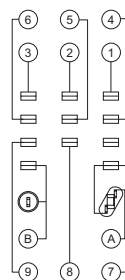

### >>> SEB11-P

#### Описание



15 Ампер 300 Вольт



#### Технические характеристики

Тип	SEB11-P		
Номинальная нагрузка	Ток	A	15
	Напряжение	B	300
Диэлектрическая прочность	В/мин	2500	
Окружающая температура	°C	-40~+85	
Вес изделия	г	8,4	

#### Таблица подбора реле, аксессуаров

Колodka	Пластик. фиксатор	Металл. фиксатор	Шильдик маркиров.	Модуль	DIN-рейка
SEB11-P	-	SE48M	-	-	-

#### Размеры (мм)

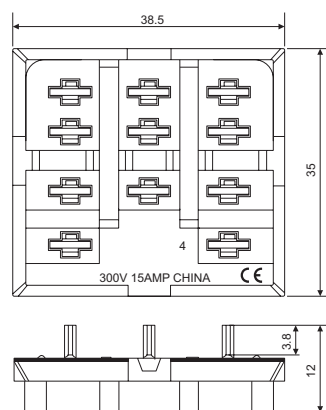

#### Схемы подключения

- ○ : A1 A2
- ○ ○ : NC
- ○ ○ ○ : NO
- ○ ○ ○ : COM

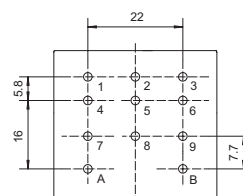

# >>> Реле общего назначения RUB

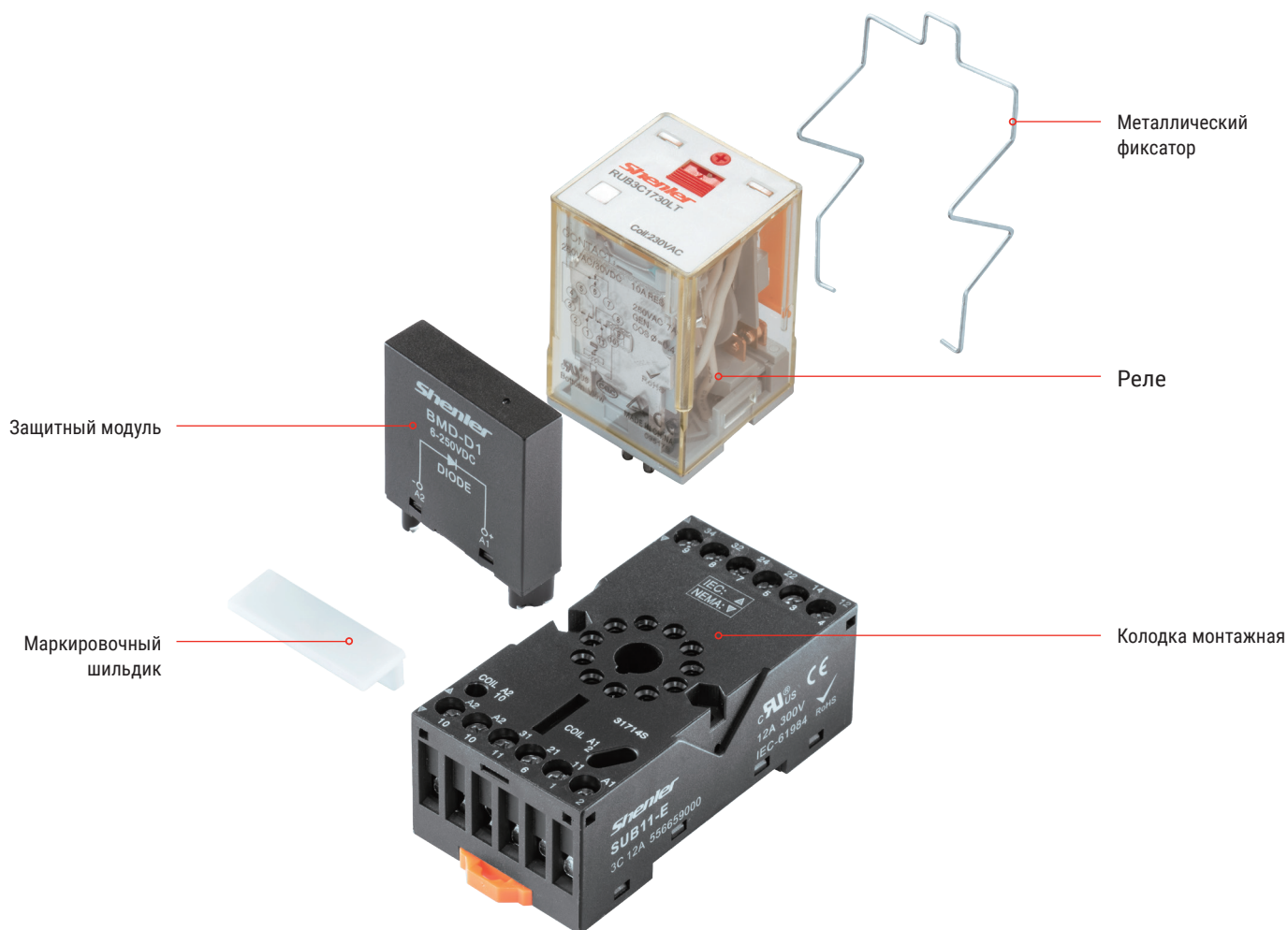

## >>> Таблица подбора других вариантов колодок



SUB<sup>11</sup>-A

Примечание: для подбора соответствующих защитных модулей и аксессуаров см. стр. 71 - 73.

# >>> Реле общего назначения RUB



RUB2C

RUB3C



## Описание

- > 2 полюса 3 полюса контактная нагрузка 10А
- > Имеют встроенный светодиод
- > Имеют блокируемую тест-кнопку и механический индикатор
- > Цветовая маркировка тест-кнопки по типу катушки (АС красный / DC синий)
- > Соответствуют директиве RoHS

## Информация для заказа

Вид контактов \_\_\_\_\_ RUB

2С: 2С0  
3С: 3С0

Тип электроподключения \_\_\_\_\_

1: 1  
2: 2-1  
5: 5-1 (только для 3С)

Код катушки \_\_\_\_\_

Код	006	012	024	036	048	110	220	
Напряжение (В DC)	6	12	24	36	48	110	220	
Код	506	512	524	536	548	615	730	740
Напряжение (В AC)	6	12	24	36	48	115	230	240

## Варианты

LT: светодиод + тест-кнопка

LTD: светодиод + тест-кнопка+ диод

RUB2C1 (2-,7+); RUB2C2 (1-,8+); RUB3C1 (2-,10+);

RUB3C5 (2-10+); RUB3C2 (1-,11+)

LTD1: светодиод + тест-кнопка+ диод

RUB2C1 (2+,7-); RUB2C2 (1+,8-); RUB3C1 (2+,10-);

RUB3C5 (2+,10-); RUB3C2 (1+,11-)

## Технические характеристики

		2С	3С
Контакты	Конфигурация		
	Номинальный ток/ Номинальное напряжение	10А/250ВАС 30ВDC (резистивн. RES); 7А/250ВАС 30ВDC (перцептивн. GEN)	
	Номинальная мощность (резистивн.)	2500ВА, 300W	
	Начальное сопротивление контактов	≤50мΩ	
	Материал	сплав серебра	
	Электрическая прочность	≥10 <sup>5</sup> (1800 цикл/ч)	
	Механическая прочность	≥2000 x 10 <sup>4</sup> (18000 ops)	
Напряжение втягивания (23°C)		≤80%	
Напряжение опускания (23°C)		DC: ≥10%, AC: ≥30% 50/60Гц (номинального напряжения)	
Максимальное напряжение (23°C)		110% (номинального напряжения)	
Сопротивление изоляции		≥100MΩ (500ВDC)	
Рабочая мощность катушки	DC(W)	приблизительно 1,5	
	AC(ВА)	приблизительно 2,7	
Время срабатывания (при номинальном напряжении)		≤30 мс	
Время разъединения (при номинальном напряжении)		≤20 мс	
Напряжение пробоя	между открытыми контактами	1000ВАС/1мин (ток утечки 1мА)	
	между полюсами	2500ВАС/1мин (ток утечки1мА)	
	между контактами и катушкой	2500ВАС/1мин (ток утечки 1мА)	
Окружающая температура		-10~+55°C	
Влажность		35%~85% относительной влажности	
Давление воздуха		86~106КПа	
Ударопрочность		10G (полусинусоидальный ударный импульс: 11мс)	
Виброустойчивость		10~55Гц двойная амплитуда: 1,5мм	
Монтаж		втычное	
Вес изделия		приблизительно 85г	

**Технические характеристики катушки (23°C)**

Номинальное напряжение В DC	6	12	24	36	48	110	220	
Сопротивление катушки Ω	23,7	96	430	860	1640	7360	29500	
Номинальное напряжение В AC	6	12	24	36	48	115	230	240
Сопротивление катушки Ω	3,9	17	62,5	144	305	1250	5900	6500

Примечание : при напряжении катушки 110В сопротивление катушки измеряется с допуском ±10%Ω, если напряжение катушки превышает 110В , сопротивление катушки измеряется с допуском ±15%Ω.

**Технические характеристики контактов**

RUB2C0/3C0

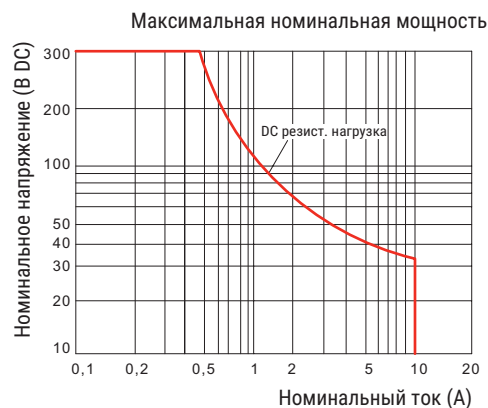
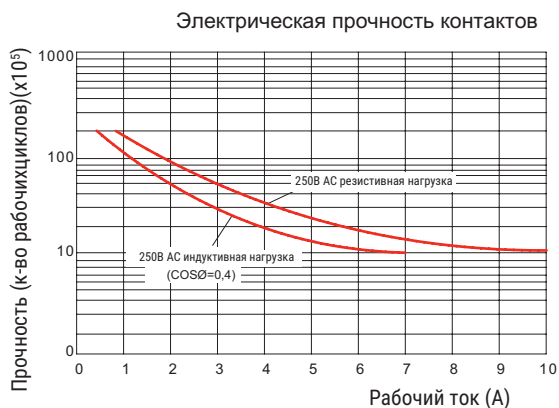

**Размеры (мм)**

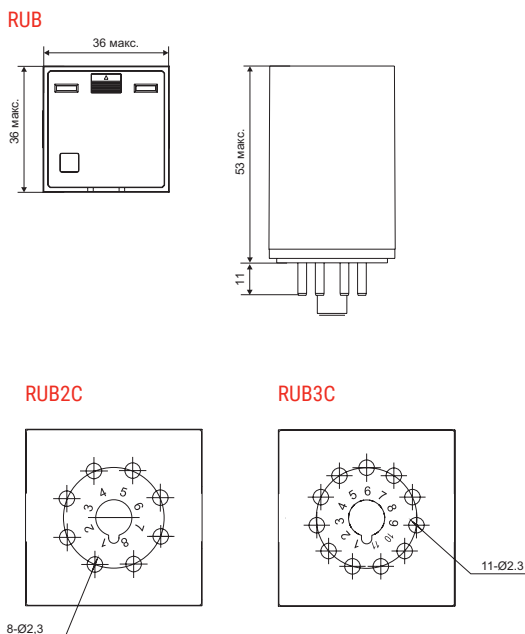

**Электрические схемы**

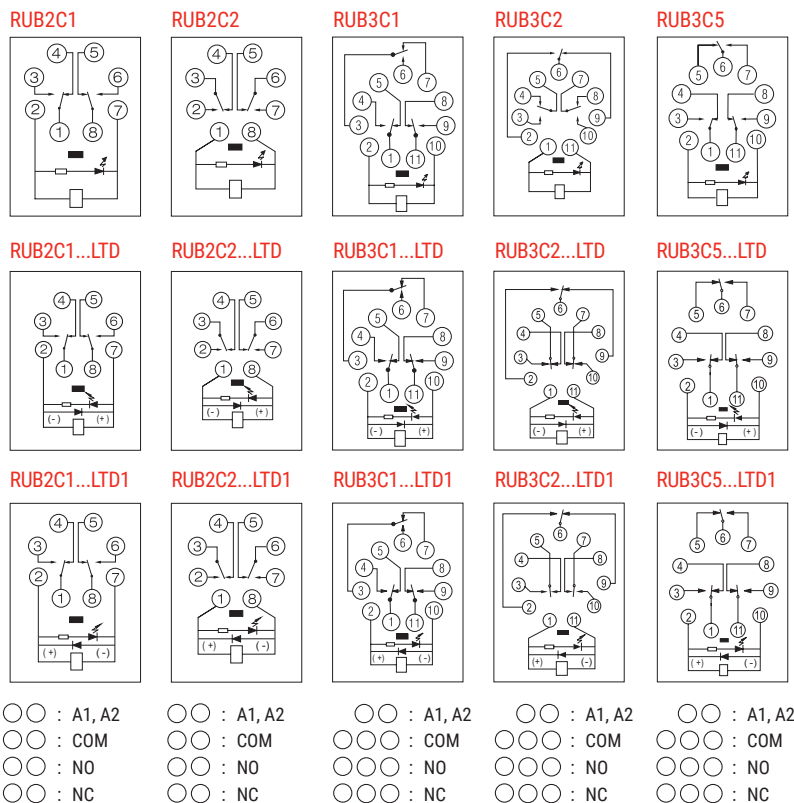

# >>> Реле общего назначения RUB

## Колodka RUB

### >>> SUB00-E

#### Описание



12 Ампер 300 Вольт



#### Технические характеристики

Тип			SUB08-E	SUB11-E
Номинальная нагрузка	Ток	A	12	
	Напряжение	B	300	
Диэлектрическая прочность		B/мин	2500	
Макс. момент затяжки		Нм	1.0	
Сечение провода		AWG/мм <sup>2</sup>	20-14/0.5-2.5	
Окружающая температура		°C	-40~+85	
Вес изделия		г	50	55

#### Таблица подбора реле и аксессуаров

Колodka	Пластик. фиксатор	Металл. фиксатор	Шильдик маркиров.	Модуль	DIN -рейка
SUB08-E	-	SU60M	SU3P	BMD	PFP
SUB11-E	-	SU60M	SU3P	BMD	PFP

#### Размеры (мм)

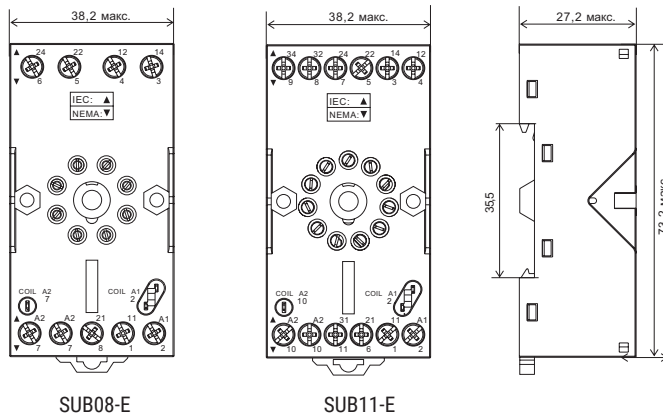

#### Схемы подключения

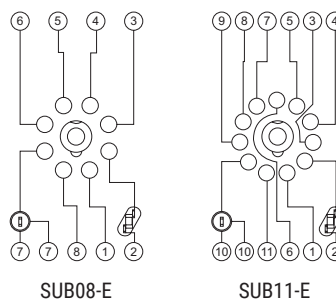

### >>> SUB00-A

#### Описание

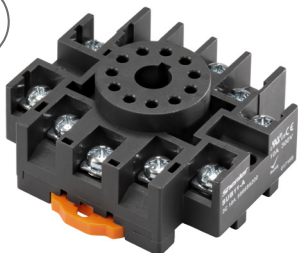

15 Ампер 300 Вольт



#### Технические характеристики

Тип			SUB08-A	SUB11-A
Номинальная нагрузка	Ток	A	12	10
	Напряжение	B	300	
Диэлектрическая прочность		B/мин	2500	
Макс. момент затяжки		Нм	1.0	
Сечение провода		AWG/мм <sup>2</sup>	20-14/0.5-2.5	
Окружающая температура		°C	-40 ~ +85	
Вес изделия		г	37	50

#### Таблица подбора реле и аксессуаров

Колodka	Пластик. фиксатор	Металл. фиксатор	Шильдик маркиров.	Модуль	DIN -рейка
SUB08-A	-	-	-	-	PFP
SUB11-A	-	-	-	-	PFP

#### Размеры (мм)

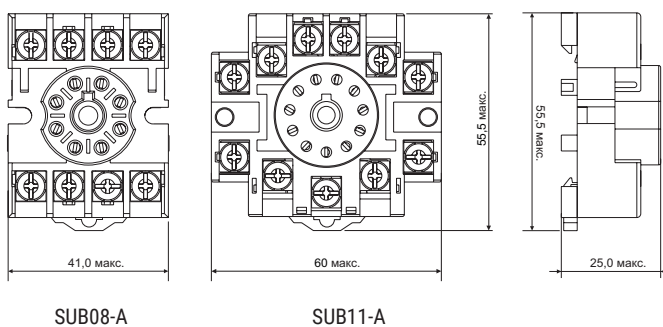

#### Схемы подключения

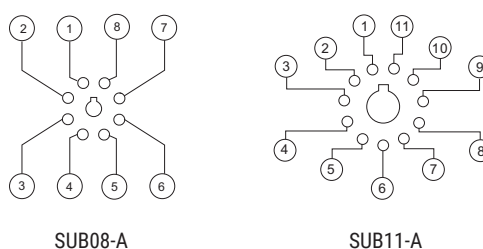

# >>> Силовые реле RGF



RGF2BU



RGF20U



RGF2BD



RGF20



## Описание

- > 1 полюс 30А; 2 полюса 25А/40А
- > Клеммы 1/4" сверху для быстрого подключения
- > Установочный паз для монтажа на DIN-рейку
- > Имеют крышку для защиты пальцев
- > Соответствуют директиве RoHS
- > Имеют механический индикатор защитного модуля

## Информация для заказа

### Виды контактов

1: 1А (NO)

2: 2А (NO)

### Варианты монтажа

O: втычное

OD: втычное и DIN-рейка

OU: втычное и фланец

OK: втычное и фиксатор

P: печатная плата

BU: винтовые клеммы и фланец

BD: винтовые клеммы и DIN-рейка

### Код катушки

Код	006	012	024	048	110	220		
Напряжение (В DC)	6	12	24	48	110	220		
Код	506	512	524	548	615	740	880	900
Напряжение (В AC)	6	12	24	48	100-120	200-240	380	400

### Варианты

L: диод (только для типов BU и BD)

F: со вспомогательным модулем

S: с нагрузкой контактов 40А/250ВАС (только для 2 полюсов)

## Технические характеристики

		1А	2А	2А-S	
Контакты	Конфигурация	1А	2А	2А-S	
	Номинальный ток/ Резистивная нагрузка	30А 277ВАС/30ВDC	25А 277ВАС/30ВDC	40А 250ВАС/30ВDC	
	Номинальное напряж. Нагрузка двигателя	1,5НР, 120ВАС; 3НР, 240ВАС			
	Номинальная мощность (AC-1)	8310ВА, 900Вт	6925ВА, 750Вт	10000ВА, 1200Вт	
	Начальное сопротивление контактов	≤50мΩ			
	Вспомогательный модуль	Конфигурация	1CO		
		Нагрузка (резистивная)	250ВАС, 3А		
		Номинальная мощность (резист.)	750ВА		
		Сопротивление контактов	≤50мΩ		
	Материал	сплав серебра			
Электрическая прочность	≥10 <sup>5</sup> (1800 цикл/ч)		≥5 x 10 <sup>4</sup> (360 цикл/ч)		
Механическая прочность	≥5000 x 10 <sup>4</sup> (18000 цикл/ч)				
Напряжение втягивания (23°C)	DC: ≤80% (номинального напряжения), AC: ≤80% 50/60Гц (номин. напряж.)				
Напряжение опускания (23°C)	DC: ≥15% (номин. напряж.), AC: ≥15% 50/60Гц (номинального напряжения)				
Максимальное напряжение (23°C)	110% (номинального напряжения)				
Сопротивление изоляции	≥1000МΩ (500ВDC)				
Рабочая мощность катушки	DC (Вт)	приблизительно 1,9			
	AC (ВА)	приблизительно 2,5			
Время срабатывания (при номинальном напряжении)	≤30 мс				
Время разъединения (при номинальном напряжении)	≤30 мс				
Напряжение пробоя	между открытыми контактами	2000ВАС/1мин (ток утечки 1мА)			
	между полюсами	2000ВАС/1мин (ток утечки 1мА)			
	между контактами и катушкой	4000ВАС/1мин (ток утечки 1мА)			
Окружающая температура	-25~+55°C				
Влажность	35%~85% относительной влажности				
Давление воздуха	86~106КПа				
Ударопрочность	10G (полусинусоидальный ударный импульс: 11мс)				
Виброустойчивость	10~55Гц двойная амплитуда: 1,5 мм				
Монтаж	втычное, на винтовых креплениях, PCB; монтаж на DIN-рейку				
Вес изделия	втычное - приблиз. 90г; винтовое - около 120г; винтовое +монтаж на DIN-рейку со вспомогательным модулем - 135г				



# >>> Силовые реле RGF

## Технические характеристики катушки (23°C)

Номинальное напряжение В DC	6	12	24	48	110	220		
Сопротивление катушки Ω	18,9	75	303	1220	6360	25474		
Номинальное напряжение В AC	6	12	24	48	100-120	200-240	380	400
Сопротивление катушки Ω	14	55	275	1100	5200	21000	62650	62650

Примечание : при напряжении катушки 110В сопротивление катушки измеряется с допуском ±10%Ω, если напряжение катушки превышает 110В , сопротивление катушки измеряется с допуском ±15%Ω.

## Технические характеристики контактов

RGF

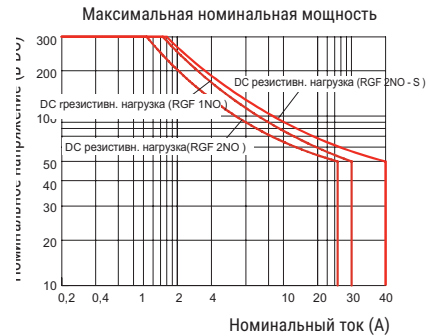
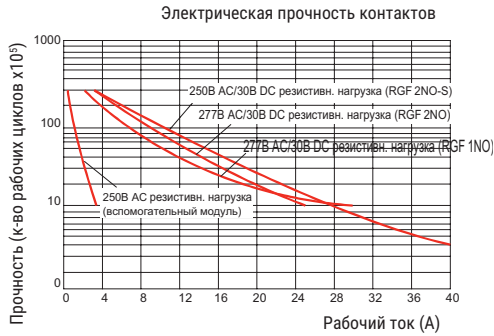

## Размеры (мм)

RGF1P/2P

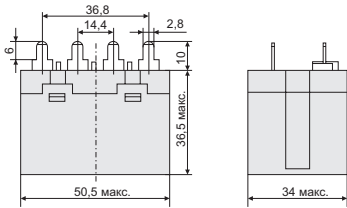

RGF1BU/2BU

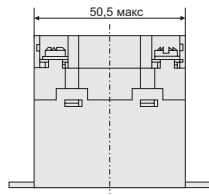

RGF10D/20D

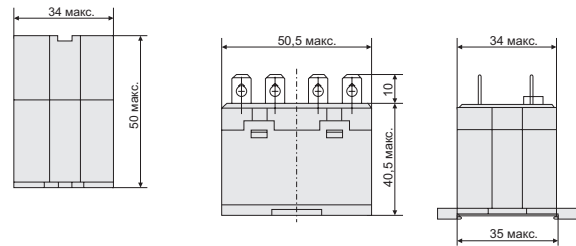

RGF10U/20U

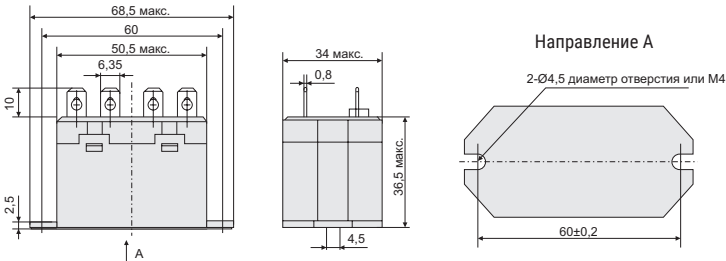

RGF1BD/2BD

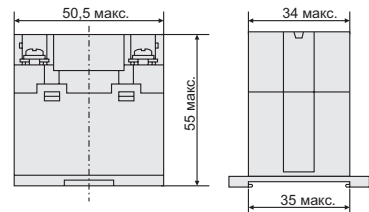

RGF10K/20K

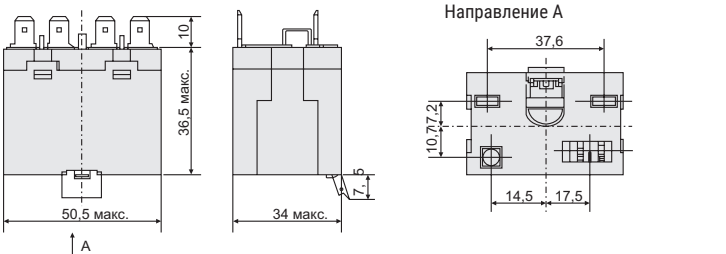

RGF2BD-F

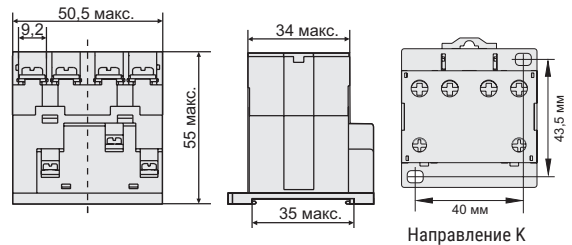

Примечание: Размеры установочного отверстия.

## Электрические схемы

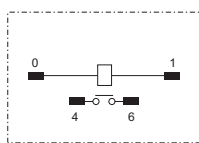

RGF1

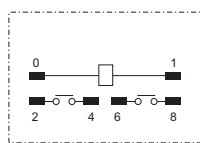

RGF2

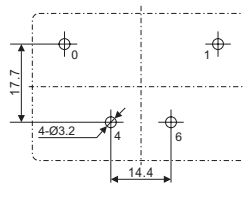

RGF1P

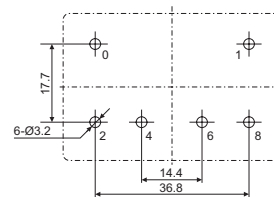

RGF2P

Примечание: RGF2BD-F, когда реле находится в положении "разъединено", вспомогательный модуль стоит в положении NC, когда реле находится в положении соединено, вспомогательный модуль стоит в положении NO.

# >>> Силовые реле R2G

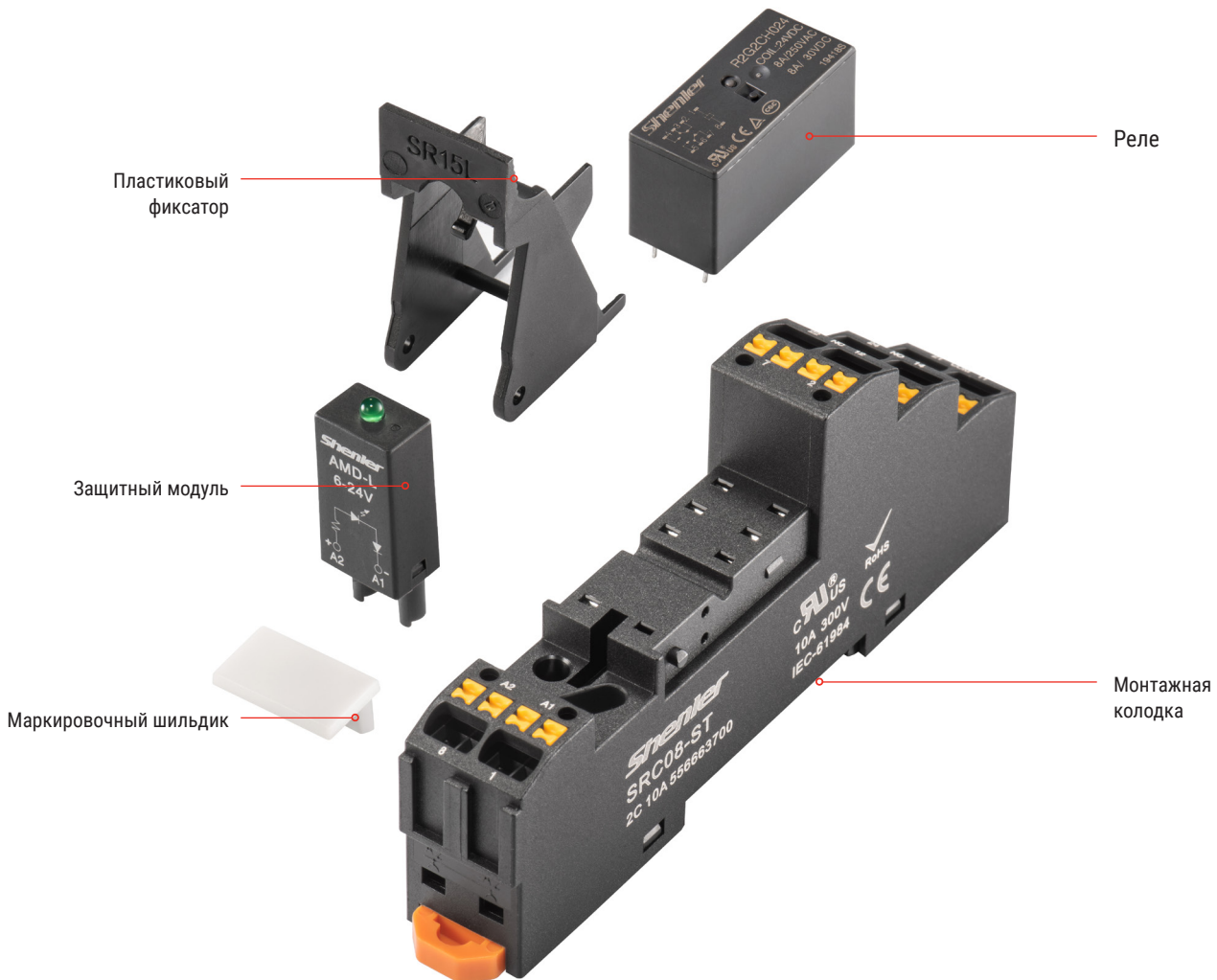

## >>> Таблица подбора других вариантов колодок

SRC00-ST	SRC00-P	SRB00-E	SRC00-E

Примечание: для подбора соответствующих защитных модулей и аксессуаров см. стр. 71 - 73.

# >>> Силовые реле R2G



## Описание

- > Имеются различные модели большой мощности для 1 и 2 полюсов;
- > Высокая чувствительность при потребляемой мощности 400мВт
- > Толщина слоя изоляции между катушкой и контактами может быть до 8мм
- > Сильная изоляция: выдерживает напряжение до 10кВ
- > Стабильная работа при окружающей температуре до 85°C

## Информация для заказа

R2G

Виды контактов \_\_\_\_\_  
1, 2 (A: NO, B: NC, C: CO)

Расположение контактов \_\_\_\_\_

O: 3,5мм расстояние между ножками 1 полюс 12A

U: 5,0мм расстояние между ножками 1 полюс 12A

H: 5,0мм расстояние между ножками 1 полюс 16A, 2 полюса 8A

Код катушки \_\_\_\_\_

Код	005	006	009	012	024	048	060	110
Напряжение (В DC)	5	6	9	12	24	48	60	110
Код	524	615	730					
Напряжение (В AC)	24	115	239					

Уровень материала \_\_\_\_\_

Нет: класс B

F: класс F

Потребление катушки \_\_\_\_\_

Нет: Стандарт (400мВт)

T: Чувствительный (250мВт)

Степень герметизации \_\_\_\_\_

S: защита от флюса

Нет: Герметичный

## Технические характеристики

	1C/1A	2C/2A
Конфигурация	1C/1A	2C/2A
Нагрузка	Резистивная (AC-1)	12A, 16A/250ВАС, 30ВDC
	Нагрузка двигателя (AC-15)	1/2НР, 240ВАС; 3/4НР, 120ВАС
Номинальная мощность (AC-1)	3000ВА, 360W; 4000ВА, 480W	1/3НР, 240ВАС; 1/4НР, 120ВАС
Начальное сопротивление контактов	≤100мΩ	
Контакты	Материал: Сплав серебра	
	Электрическая прочность (110% номинального напряжения, 85°C)	3.5мм: 1NO 12A; 1NC 6A ≥10 <sup>5</sup> (85°C)
	Прочность (Нормальная температура)	3.5мм: 1NO 12A; 1NC 12A ≥5x10 <sup>4</sup> (23°C)
	Механическая прочность	5.0мм: 2NO 8A; 2NC 4A ≥10 <sup>5</sup> (85°C)
Напряжение втягивания (23°C)	DC ≤70% (номинального напряжения)	
Напряжение опускания (23°C)	DC ≥10% (номинального напряжения)	
Максимальное напряжение (23°C)	130% (Номинального напряжения)	
Сопротивление изоляции	≥1000MΩ (500ВDC)	
Рабочая мощность катушки	DC (Вт)	0,43
	AC (ВА)	1
Время срабатывания (при номинальном напряжении)	≤10 мс	
Время разъединения (при номинальном напряжении)	≤5 мс	
Напряжение пробоя	между открытыми контактами	1000ВАС/1мин. (ток утечки 1мА)
	между полюсами	-
	между контактами и катушкой	5000ВАС/1мин. (ток утечки 1мА)
Окружающая температура	-40~+85°C	
Влажность	5%~85% относительной влажности	
Давление воздуха	86~106 КПа	
Ударопрочность	10G (полусинусоидальный ударный импульс: 11мс)	
Виброустойчивость	10~55Гц двойная амплитуда: 1,5мм	
Монтаж	PCB	
Вес изделия	приблизительно 13г	

**Технические характеристики катушки (23)**

Номинальное напряжение В DC	5	6	9	12	24	48	60	110
Сопротивление катушки Ω	62.5	90	200	360	1440	5220	8570	28800
Номинальное напряжение В AC	24	115	230					
Сопротивление катушки Ω	350	8100	23800					

**Примечание: при напряжении катушки <110Ω сопротивление катушки измеряется с допуском ±10%Ω, если напряжение катушки превышает ≥110Ω - с допуском ±15%Ω.**

**Технические характеристики контактов**

R2G-1

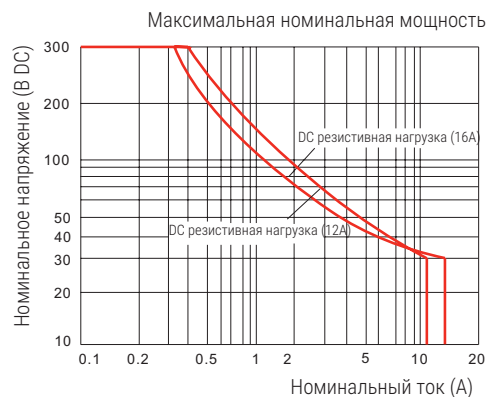
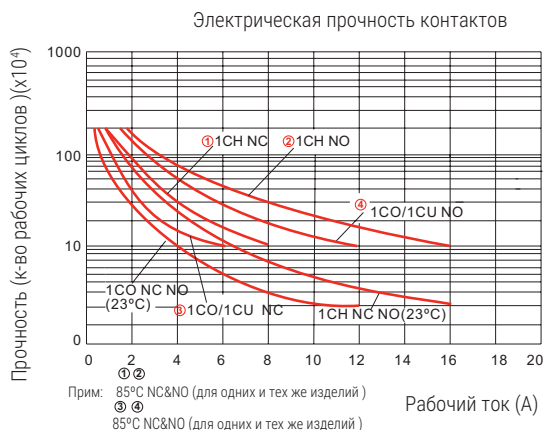

R2G-2

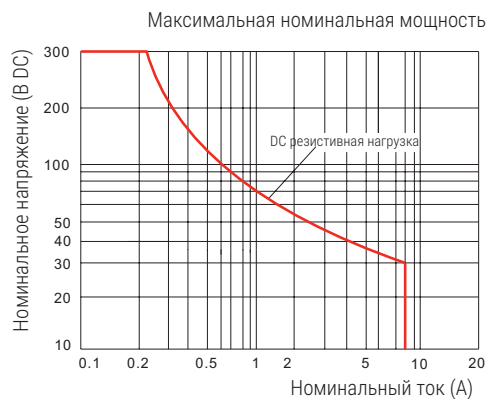
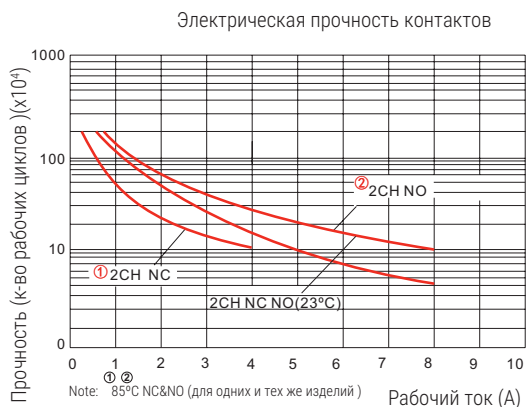

# >>> Силовые реле R2G

## Размеры (мм)

R2G1C0 3,5мм

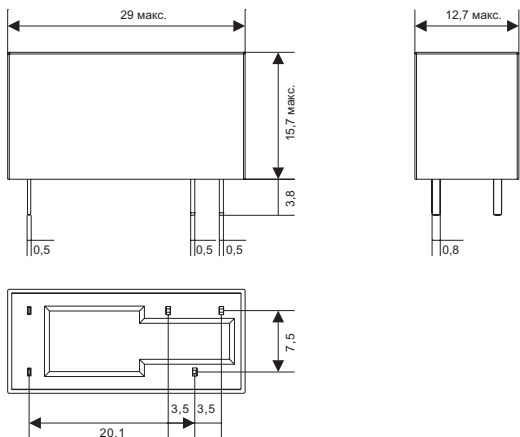

R2G1CU 5,0мм

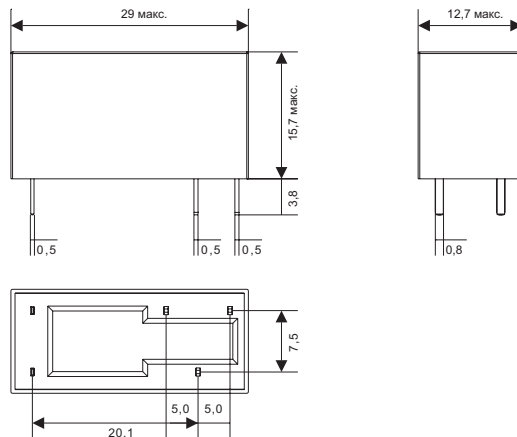

R2G1CH 5.0мм

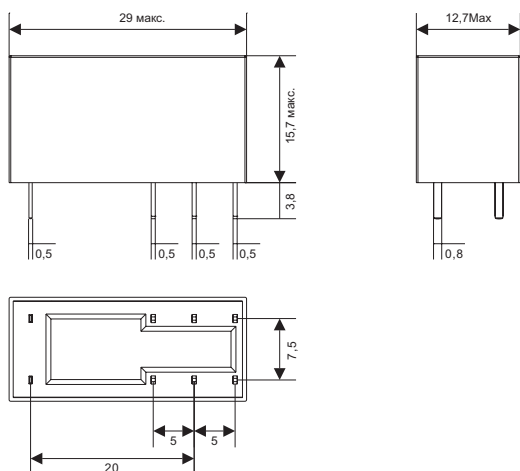

R2G2CH 5.0мм

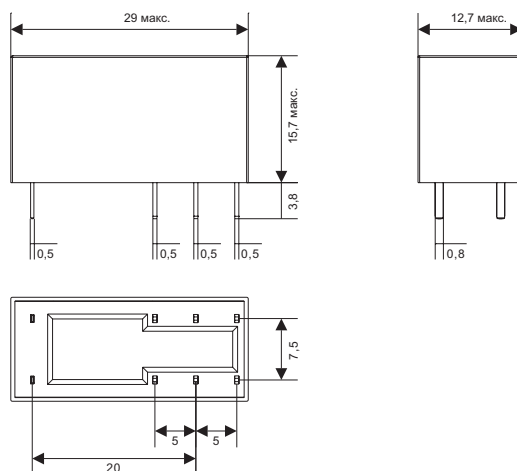

## Электрические схемы

R2G1A0/1AU



R2G1AH

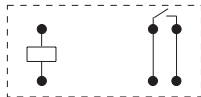

R2G1B0/1BU

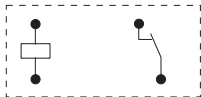

R2G1BH

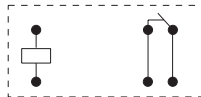

R2G1C0/1CU

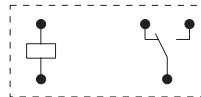

R2G1CH

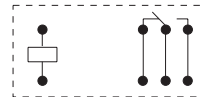

R2G2AH



R2G2BH



R2G2CH

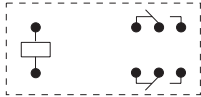

## R2G Монтажная колодка

### >>> SRC□□-ST

#### Описание



16 Ампер 300Вольт



Подбор зажима по размеру реле

Реле Н (мм)	Тип зажима
15	SR15L
20	SR20F
25	SR25C

#### Технические характеристики

Тип		SRC05-ST	SRC08-ST
Номинальная нагрузка	Ток	A	16
	Напряжение	B	300
Диэлектрическая прочность	между катушкой и контактами	B/мин	4000
	между контактами	B/мин	2500
Макс. момент затяжки	Нм	-	
Сечение провода	AWG/мм <sup>2</sup>	20-14/0,5-2,5	
Окружающая температура	°C	-40~+85	
Вес изделия	г	37	42

#### Таблица подбора реле и аксессуаров

Колодка	Пластик. фиксатор	Металл. фиксатор	Шильдик маркиров.	Модуль	DIN-рейка	Шинка
SRC05-ST	SR20T	-	SR2P	AMD	PFP	ST01CC
SRC08-ST						

### >>> SRC□□-P

#### Описание



12 Ампер 300Вольт



#### Технические характеристики

Тип		SRC05-P	SRC08-P
Номинальная нагрузка	Ток	A	12
	Напряжение	B	300
Диэлектрическая прочность	между катушкой и контактами	B/мин	4000
	между контактами	B/мин	2500
Макс. момент затяжки	Нм	-	
Сечение провода	AWG/мм <sup>2</sup>	-	
Окружающая температура	°C	-40~+85	
Вес изделия	г	10	10

#### Таблица подбора реле и аксессуаров

Колодка	Пластик. фиксатор	Металл. фиксатор	Шильдик маркиров.	Модуль	DIN-рейка
SRC05-P		SR15M			
SRC08-P		SR1520M			

#### Размеры (мм)

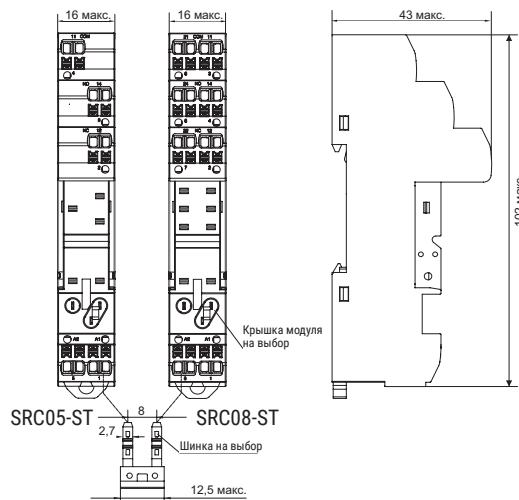

#### Схемы подключения

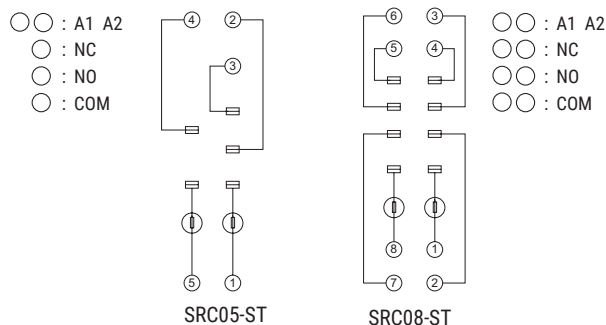

#### Размеры (мм)

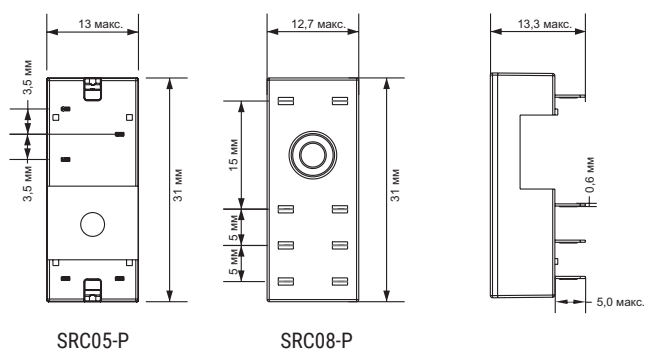

#### Схемы подключения

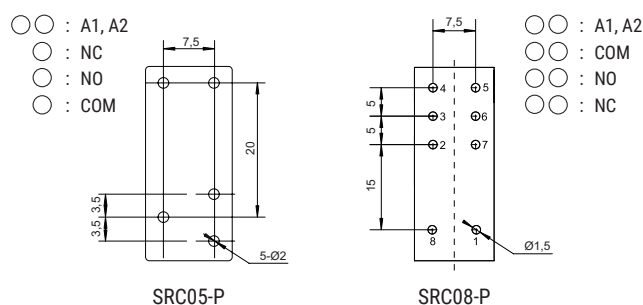

# >>> Силовые реле R2G

## Монтажная колодка R2G

### >>> SRB□□-E

#### Описание



12 Ампер 300 Вольт



#### Подбор фиксатора

Реле Н (мм)	Тип зажима
15	SR15L
20	SR20F
25	SR25C

#### Технические характеристики

Тип		SRB05-E	SRB08-E
Номинальная нагрузка	Ток	A	12
	Напряжение	B	300
Диэлектрическая прочность	между катушкой и контактами	B/мин	4000
	между контактами	B/мин	2500
Макс. момент затяжки	Нм	1,0	
Сечение провода	AWG/мм <sup>2</sup>	20-14/0,5-2,5	
Окружающая температура	°C	-40~+85	
Вес изделия	г	33	37

#### Таблица подбора реле и аксессуаров

Колодка	Пластик. фиксатор	Металл. фиксатор	Шильдик маркиров.	Модуль	DIN-рейка
SRB05-E	SR15L/20F/25C	-	SR2P	AMD	PFP
SRB08-E					

### >>> SRC□□-E

#### Описание



12 Ампер 300 Вольт



#### Подбор зажима по размеру реле

Реле Н (мм)	Тип зажима
15	SR15L
20	SR20F
25	SR25C

#### Технические характеристики

Тип		SRC05-E	SRC08-E
Номинальная нагрузка	Ток	A	12
	Напряжение	B	300
Диэлектрическая прочность	между катушкой и контактами	B/мин	4000
	между контактами	B/мин	2500
Макс. момент затяжки	Нм	1,0	
Сечение провода	AWG/мм <sup>2</sup>	20-14/0,5-2,5	
Окружающая температура	°C	-40~+85	
Вес изделия	г	33	37

#### Таблица подбора реле и аксессуаров

Колодка	Пластик. фиксатор	Металл. фиксатор	Шильдик маркиров.	Модуль	Шинка	DIN-рейка
SRC05-E	SR15L/20F/25C	-	SR2P	AMD	SR08B	PFP
SRC08-E						

#### Размеры (мм)

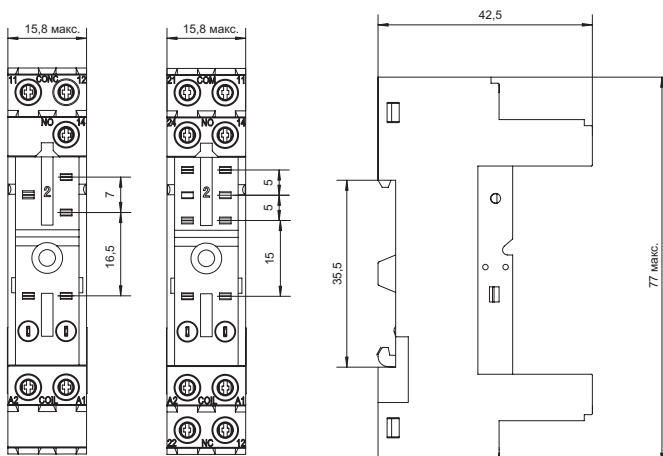

SRB05-E

SRB08-E

#### Схемы подключения



SRB05-E

SRB08-E

#### Размеры (мм)

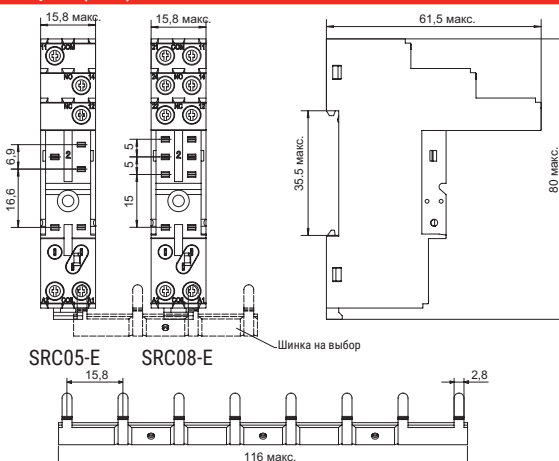

SRC05-E

SRC08-E

#### Схемы подключения



SRC05-E

SRC08-E





## Описание

- Однофункциональное реле времени для установки в цоколь
- > Для перезапуска необходимо время сброса менее 100мс
- > Используйте шлицевую  $\ominus$  отвертку для установки времени
- > Соответствует IEC60947-5-1: 2016 (GB/T14048.5-2017)

## Информация для заказа

TKB2B230A5S

### Тип контактов

2: 2CO

4: 4CO

### Функция

V: задержка включения

E: Включение на заданное время

F: Симметричная циклическая работа

### Напряжение питания

120A: 120VAC

230A: 230VAC

24D: 24VDC

### Номинальное время

1с: 0,1с-1с

5с: 0,2с-5с

10с: 0,5с-10с

30с: 1с-30с

60с: 2,0с-60с

3мин: 0,1мин-3мин

5мин: 0,2мин-5мин

10мин: 0,5мин-10мин

30мин: 1мин-30мин

## Технические характеристики

Модели	TKB2B	TKB4B
Номинальное напряжение питания	120VAC, 230VAC 50/60Гц; DC24V	
Диапазон рабочего напряжения	Номинальное напряжение 85-110% (90%-110% DC12V)	
Потребляемая мощность	3,5Вт	
Максимальная выходная нагрузка	5A, 250V AC (AC1)	3A, 250V AC (AC1)
Минимальная выходная нагрузка	10 mA, 17 VDC	
Погрешность повторения	±2% (от макс. значения диапазона)	
Точность установки	±5% (от макс. значения диапазона)	
Погрешность напряжения	±2% (от макс. значения диапазона)	
Погрешность температуры	±2% (от макс. значения диапазона)	
Время возврата	Минимальное время: 0,2 с	
Сопротивление изоляции	100MΩ (DC500V)	
Диэлектрическая прочность	Между токоведущими и нетокведущими частями 2000V 50/60Гц мин. Между выходными управляющими клеммами и цепью питания 1500V 50/60Гц мин. Между контактами 1000V 50/60Гц мин.	
Вибростойкость	Разрушение	10~55Гц с амплитудой 0,75мм в каждом из 3 направлений по 2 часа
	Отказ	10~55Гц с амплитудой 0,5мм в каждом из 3 направлений по10 мин. каждый
Ударопрочность	Разрушение	30G
	Отказ	10G
Окружающая температура	-10°C~55°C	
Окружающая влажность	35~85% относительной влажности	
Срок службы	Механический	> 10 <sup>7</sup> (без нагрузки, при 1800 операций/час)
	Электрический	> 10 <sup>5</sup>
Вес	приблизительно 60г	

# >>> Реле времени ТКВ

## Электрические схемы

ТКВ2В

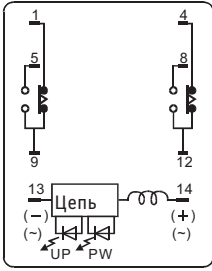

ТКВ4В

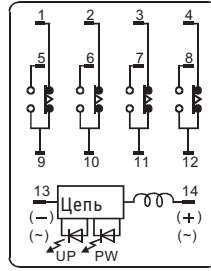

## Временные диаграммы

ТКВ2В

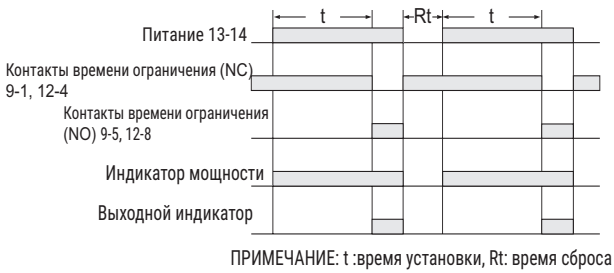

ТКВ4В



## Размеры

ТКВ□□

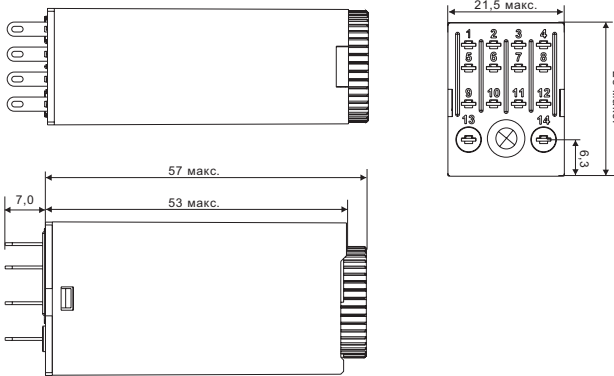

Колodka (вид спереди)

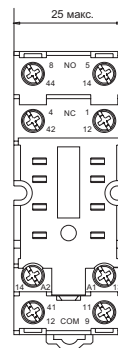

SKF08-E

Колodka (вид сбоку)

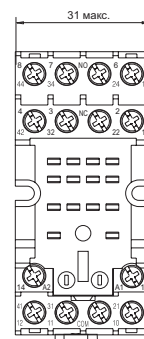

SKF14-E

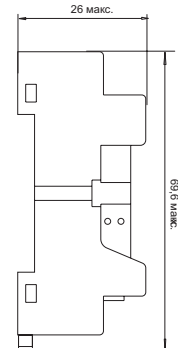

# >>> Цифровой таймер TCN



## Описание

- > Серийные версии охватывают широкий диапазон номинального времени: 9,999 с, 99,99 с, 999,9 с, 99 мин. 59 с, и 99 ч. 59 мин.
- > Возможен выбор индикации прошедшего времени, оставшегося времени, типа выходного сигнала контактов или транзистора
- > Возможен выбор источника питания в диапазоне от 100В до 240 В переменного тока, или от 12 В до 48 В постоянного тока.

## Информация для заказа

### Тип монтажа

5: круглый на 8-выводов

### Функции

Q: Отсчет вперед

Y: Отсчет назад

### Номинальное напряжение

171N: 100-240ВАС

031N: 12-48ВDC

### Диапазон временных задержек

A: 99,99с

B: 999,9с

C: 99мин.59с

D: 99ч59мин.

TCN5Q171NA

## Технические характеристики

Модель	TCN5Q□□	TCN5Y□□
Тип дисплея	Отсчет вперед	Отсчет назад
Тип выходного сигнала	Цифровое отображение	
Функция управления временем	Задержка включения питания	
Режим выходного сигнала	1 вид задержки выходного сигнала	
Вид клеммы	8 выводов	
Номинальное напряжение питания	AC	100-240В, 50/60Гц
	DC	12-48В
Диапазон рабочих напряжений	85~110% от номинального напряжения питания	
Потребляемая мощность	AC	Приблиз. 4Вт (AC 240В 50Гц)
	DC	Приблиз. 4Вт (DC48В)
Управляемый выходной сигнал	С временной задержкой	SPDT (1CO)
	Макс. нагрузка	5А, 250 ВАС (AC1)
	Мин. нагрузка	10мА, 5 ВDC
Погрешность повторения	} ±0,01% ± 50 мс	
Точность установки		
Погрешность по напряжению		
Погрешность по температуре		
Метод сброса	Выключение, внешний и самосброс	
Время сброса	Макс. 0,5 с	
Виброустойчивость	Разрушение	10~55Гц амплитудой 0,75мм в каждом из 3 направлений по 2 часа
	Отказ	10~55Гц с амплитудой 0,5мм в каждом из 3 направлений по 10 мин. каждый
Ударопрочность	Разрушение	20G
	Отказ	10G
Сопrotивление изоляции	100MΩ мин. ( при 500ВDC) между токоведущей клеммой и незащищенными токопроводящими металлическими частями, между цепью питания и управляющей выходной цепью	
Диэлектрическая прочность	2000Вас,50/60Гц в теч. 1мин. (между токоведущей клеммой и незащищенными токопроводящими металлическими частями, и между контактом питания и управляющей цепью,1000ВАС,50/60Гц в теч. 1 мин. между прерывающимися контактами	
Срок службы	Электрический	> 10 <sup>7</sup> (без нагрузки, при 1800 операций/час)
	Механический	> 10 <sup>5</sup> (AC 250В, 5А)
Вес	Приблизительно 200г	

# >>> Цифровой таймер TSN

## Схемы подключения

ТСН5□□□

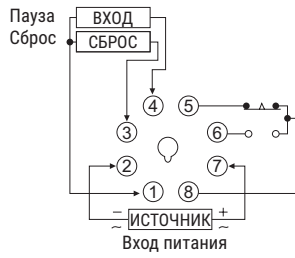

## Временные диаграммы

Отсчет вперед (от нуля до значения)

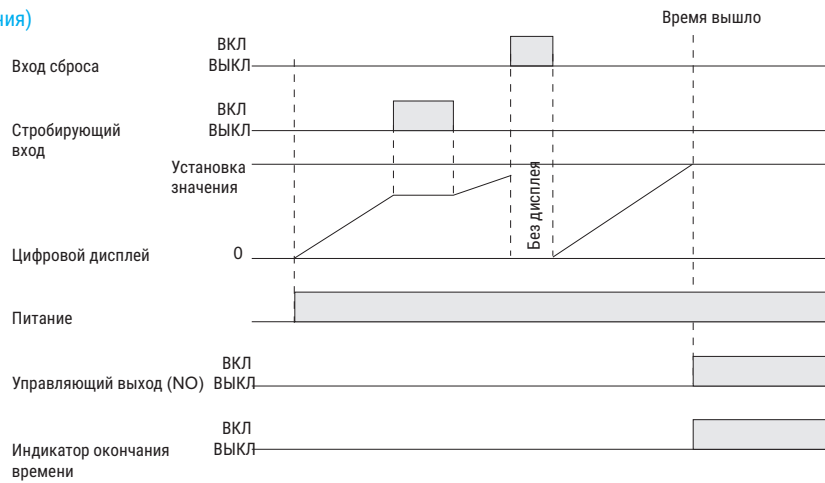

Отсчет назад (от значения до нуля)

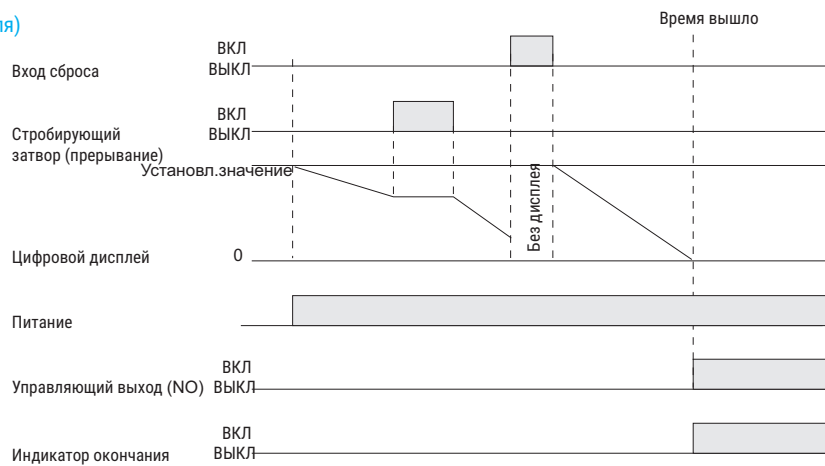

## Размеры

Ед. изм.: мм

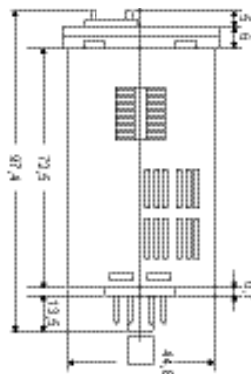
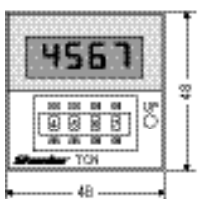

Вырез в панели

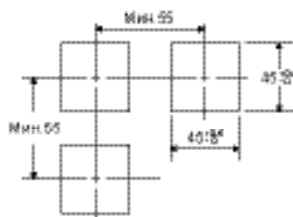

Примечание: Рекомендуемая панель - 1-3,2 мм.

Колодка (вид спереди)

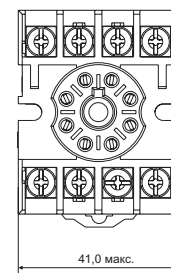

Колодка (вид сбоку)

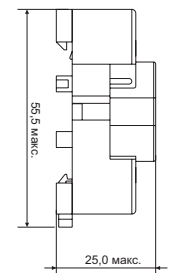

SUB08-A

# Твердотельный таймер TCR



## Описание

- > Широкий диапазон питания AC/DC позволяет уменьшить номенклатуру склада,
- > Широкий диапазон применений со множеством рабочих режимов, 6 режимов для моделей с 11 выводами и 4 режима для моделей с 8 выводами
- > Легкость проверки последовательности с мгновенной мощностью для значения, установленного как нуль.

## Структура

Количество выводов \_\_\_\_\_

5: модели с 8 выводами

Тип входного сигнала для 8 выводов \_\_\_\_\_

VN: включение питания и запуск Таймера, 2 перекидных контакта многофункциональный, универсальный по напряжению, на 8 выводов (A: задержка включения, B2: фликер вкл. при запуске, E: Интервал, J: Одиночный импульсный сигнал)

BK: включения питания и запуск Таймера, задержка включения одиночного напряжения с мгновенными контактами, 8 выводов

HN: Вкл. питания и запуск Таймера, задержка включения универсального напряжения с мгновенными контактами, 8 выводов

Напряжение питания \_\_\_\_\_

VN & HN :	BK :
171N: 100-240BAC 100-125BDC	110A: 110BAC
037N: 24~48BAC 12~48BDC	220A: 220BAC
	024D: 24BDC

TCR5BN171N

## Информация для заказа

Количество выводов \_\_\_\_\_

6: модели на 11 выводов

Тип входного сигнала на 11 выводов \_\_\_\_\_

BM: Сигнал запуска, DPCO многофункциональный, одиночное напряжение или универсальное напряжение на 11 выводов

(B: задержка включения, F: фликер при включении, R: Фликер выкл. при запуске, C: задержка сигнала ВКЛ./ВЫКЛ., D: задержка сигнала ВЫКЛ., E: Интервал)

Номинальное напряжение \_\_\_\_\_

110A: 110BAC
220A: 220BAC
024D: 24BDC
171N: 100~240BAC 100~125BDC
037N: 24~48BAC 12~48BDC

TCR6BM171N

## Технические характеристики

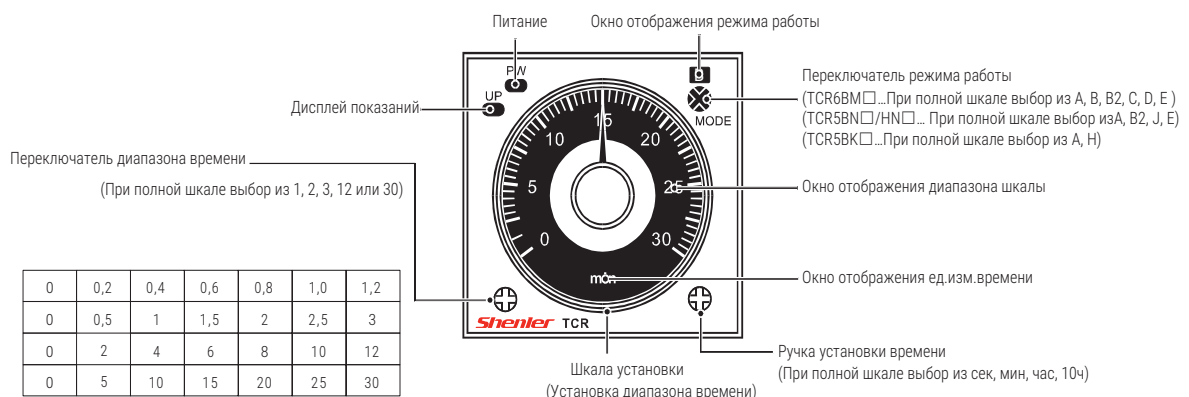

# >>> Твердотельный таймер TCR

## Технические характеристики

Модели	TCR6BM	TCR5BN	TCR5HN	TCR5BK	
Выходной управляющий сигнал	Операция задержки	SPDT(2C)		A: 2SPDT (2C)	
	Мгновенная			H: задержка сигнала ВКЛ./ВЫКЛ.	
	Макс. выходная нагрузка	5А, 250ВАС(AC1)			
	Мин. выходная нагрузка	10мА, 5ВDC			
Диапазон рабочих напряжений	85~110% номинального напряжения питания				
Погрешность повторения	±0,3% (от макс.знач. диапазона), (±0.3% 10мс макс. в диапазоне 1,2с)				
Точность установки	±5% (от макс.знач. диапазона) ±5мс				
Погрешность напряжения	±0.5% (от макс.знач. диапазона) (±0.5% ±10мс макс. в диапазоне 1,2с)				
Погрешность температуры	±2% (От макс.знач. диапазона) (±2%±10мс макс. в диапазоне 1,2с)				
Время сброса	0,1с				
Монтаж	монтаж на DIN-рейку, поверхностный монтаж				
Окружающая температура	-10°C~55°C				
Влажность	35~85% отн. влажности				
Сопротивление изоляции	100MΩ (DC500В)				
Диэлектрическая прочность	2000В 50/60Гц мин. (между токоведущими металлическими частями и незащищенными нетоковедущими металлическими частями)				
	1500В 50/60Гц мин. (между управляющими выходными клеммами и рабочей цепью), не включая DC12В				
	1000В 50/60Гц мин. между контактами				
Электростатическая устойчивость	8КВ(отказ), 15КВ (разрушение)				
Выдерживаемое импульсное напряжение	3КВ (между клеммами питания) 1КВ на 24ВDC				
	4,5КВ (между токоведущими клеммами и незащищенными нетоковедущими металлическими частями) 1,5КВ на 24ВDC				
Виброустойчивость	Разрушение	10~55Гц при амплитуде сигнала 0,75мм в каждом из 3 направлений по 2 часа каждый			
	Отказ	10~55Гц при амплитуде сигнала 0.5 мм в каждом из 3 направлений по 10 мин. каждый			
Ударопрочность	Разрушение	30G			
	Отказ	10G			
Срок службы	Механический	> 10 <sup>7</sup>			
	Электрический	> 10 <sup>5</sup> (AC 250В, 3А)			
Степень защиты	ТЕС: IP40 (с лицевой стороны)				
Вес	Приблизительно 95г				

## Схемы подключения

TCR6BM

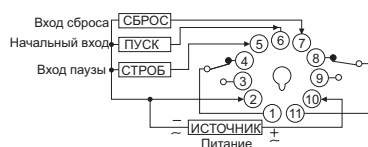

TCR5BN

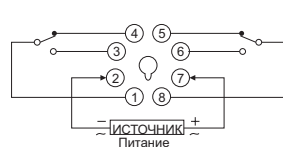

TCR5BK

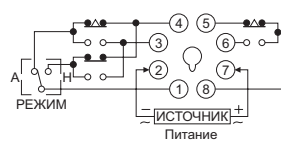

TCR5HN

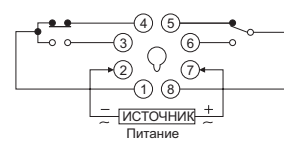

## Размеры

Ед изм: мм

TCR5HN  
TCR5BN

TCR6BM171N  
TCR6BM037N

TCR5BK  
TCR6BM220A

TCR6BM110A  
TCR6BM024D

Колодка (вид спереди)

Колодка (вид сбоку)

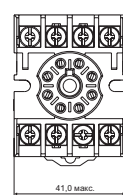
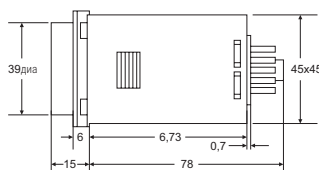
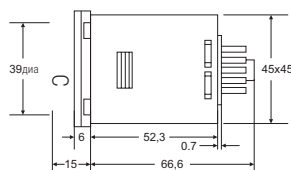
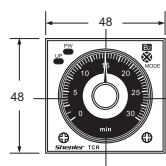

SUB08-A

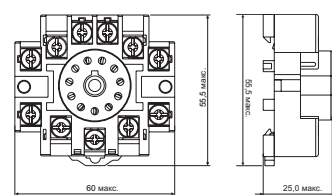

SUB11-A



## Описание

- > Кроме прямых и обратных счетчиков, в линейке имеются также реверсивные счетчики
- > Макс. скорость счета - 1000зн/с, ранее такое значение никогда не достигалось малогабаритным счетчиком с предустановкой. Имеются модели с функцией резервного копирования на случай отключения питания
- > Свободный выбор источника питания в диапазоне от 100В до 240В AC, либо в диапазоне от 12 В до 48 В DC.

## Информация для заказа

Режимы счета	TMC7-Q L - 171N
Q: прямой счет	
Y: обратный счет	
Скорость счета	
L: 30 зн/с	
H: 1к зн/с	
Номинальное напряжение	
171N: 100~240ВAC	
031N: 12~48ВDC	

## Технические характеристики

Модели	TMC7-QL- $\boxtimes$	TMC7-QH- $\boxtimes$	TMC7-YL- $\boxtimes$	TMC7-YH- $\boxtimes$
Напряжение питания	AC100~240В 50/60Гц, DC12~48В (неравномерность характеристики - макс. 20% )			
Диапазон рабочих напряжений	85~110% от номинального напряжения			
Потребляемая мощность	Приблиз. 4 Вт (AC 240В 50Гц), 4Вт (DC48В)			
CP1, CP2 Макс. скорость счета	30 зн/с: (контакты и выходы транзистора) мин. длительность импульса: 16.7 мс (соотношение ВКЛ/ВЫКЛ: 1:1) 1К зн/с(входные сигналы транзистора) мин. длительность импульса: 0.5 мс (соотношение ВКЛ/ВЫКЛ: 1:1)			
Сброс системы	Выкл. питания: Время сброса 0,5 с, время сброса после включения питания 0,05 с. Внешний и ручной сброс: время сброса 0,02с, время сброса после подачи сигнала: 0,05 с.			
Входной сигнал	Счет и сброс			
Варианты подачи входного сигнала	Контакты Входное сопротивление за счет закороченных контактов:1к $\Omega$ Макс. Остаточное напряжение: 2В макс. Входное сопротивление за счет открытых контактов :1 00 к $\Omega$ /мин.			
Управляющий выходной сигнал	5А 250ВAC Cos $\phi$ =1 SPDT(1C0)			
Режимы работы	Счет вверх		Счет вниз	
Дисплей	7-сегментные светодиоды			
Температура окружающей среды	-10 $^{\circ}$ C~55 $^{\circ}$ C			
Температура хранения	-25 $^{\circ}$ C~65 $^{\circ}$ C			
Влажность	35~85% отн. влажности			
Сопротивление изоляции	100M $\Omega$ (DC500В)			
Диэлектрическая прочность	2000ВAC, 50/60Гц в течение 1 мин. (между токоведущими клеммами и незащищенными нетоковедущими металлическими частями, а также между прерывающимися контактами)			
Электростатическая устойчивость	Отказ 8кВ			
Выдерживаемое импульсное напряжение	6кВ(между клеммами питания) 6кВ (между токоведущими клеммами и незащищенными нетоковедущими металлическими частями)			
Вибрация	Разрушение	10~55Гц, 0,75 мм одинарная амплитуда		
	Отказ	10~55Гц, 0,5 мм одинарная амплитуда		
Ударопрочность	Разрушение	20G		
	Отказ	10G		
Срок службы	Механический	10 млн. операций в мин.		
	Электрический	100,000 операций в мин.		
Степень защиты	ТЕС:IP40 (только для панели)			
Вес	приблизительно 200г			





# >>> Колодки и аксессуары >>>

*Shenler*  
Линейка колодок и аксессуаров

SK36F	SK28L	SR25C	SR20F	SR20T	SR15L
SKB/SKC	SKB/SKC	SRC/SRU	SRC	SRU	SRC/SRB

SN20S	SR2P	SK4P	SK2P	SU3P
SNC05-E/S	SRC/SRB	SKC/SKB	SKE/SKF	SUB

SN64P	SN20B	SR08B	SR08C	PFP	SY36S	SR15M
SNC05-E/S	SNC05-E/S	SRU05/08-E SRC05/08-E	SRT05/08-E/-A/-ES	DIN	SYF линейка	SRC05/08-P

SR1520M	SR2025M	ST36M4C	ST36M3C	SK36M	SE48M	SE52M	SU60M
SRC05/08-P	SRC05/08-P	STB14-E	STB11-E	SKC/SKB/SKE/SKF	SEB11-P	SEB11-E	SUB

# >>> Колодки и аксессуары

## Модуль AMD



### Описание

- > Для ограничителей перенапряжения
- > Имеет светодиод
- > Работает с монтажной колодкой

### Информация для заказа

#### Описание

- L : Светодиод
- LDD: Светодиод + Диод
- RC: RC цепь
- ML: Варистор + Светодиод
- M: Варистор
- D: Диод

#### Полярность

- нет : A1 - , A2 +
- 1: A1 + , A2 -

#### Напряжение

Согласно нижеприведенным схемам

AMD - [ ] [ ] [ ]

### Размеры и схемы (мм)

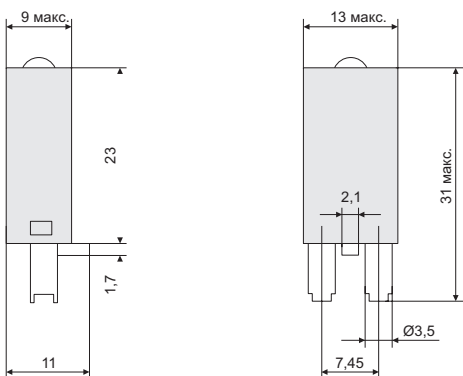

AMD-L 6-24BAC/DC	AMD-L1 6-24BAC/DC	AMD-L 110-240BAC/DC	AMD-L1 110-240BAC/DC	AMD-LDD 6-24BDC			
AC/DC цепь + LED	AC/DC цепь + LED	AC/DC цепь + LED	AC/DC цепь + LED	DC цепь + LED + Диод			
AMD-LDD1 6-24BDC	AMD-LDD 110B/240BDC	AMD-LDD1 110B/240BDC	AMD-D 6-250BDC	AMD-D1 6-250BDC	AMD-ML 24BAC/DC	AMD-ML1 24BAC/DC	AMD-ML 120BAC/DC
DC цепь + LED + Диод	DC цепь + LED + Диод	DC цепь + LED + Диод	DC цепь + Диод	DC цепь + Диод	AC/DC цепь + LED + Варистор	AC/DC цепь + LED + Варистор	AC/DC цепь + LED + Варистор
AMD-ML1 120BAC/DC	AMD-ML 240BAC/DC	AMD-ML1 240BAC/DC	AMD-RC 6-24BAC	AMD-RC 110B/240BAC	AMD-M 24BAC/DC	AMD-M 120BAC/DC	AMD-M 240BAC/DC
AC/DC цепь + LED + Варистор	AC/DC цепь + LED + Варистор	AC/DC цепь + LED + Варистор	AC цепь + RC	AC цепь + RC	AC/DC цепь + Варистор	AC/DC цепь + Варистор	AC/DC цепь + Варистор



***Shenler***

**SHENLE CORPORATION LTD.**

Address: No.666 East Jiaotong Rd., Wu'niu St., Yongjia, Wenzhou, Zhejiang,  
China

Post code: 325000

Tel: + 86-577-62994088/57150677/57150678/57150666

Fax: + 86-577-62985000/62981722

E-mail: sales@shenler.com

Website: www.shenler.com



Официальный Website: [Shenle Relay](#)

Примечание:

Мы сохраняем за собой право вносить технические изменения либо другим способом изменять содержимое данного документа без предварительного уведомления.

Мы сохраняем за собой все права в отношении настоящего документа, а также его содержания и иллюстраций.

Любое копирование, передача третьим сторонам, либо использование другим способом содержания настоящего документа – полностью либо частично - запрещено, без предварительного согласия компании Shenler.

Право интеллектуальной собственности © 2020 Shenler electric (6)