



STANDARD LED G3

Светильники встраиваемые / Світильники вбудовані /
Ыңғайландырылатын шамдалдар

-  Паспорт
-  Паспорт
-  Төлқұжат







Сделано в России

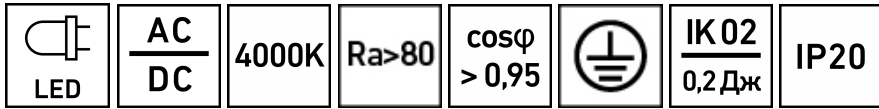

Артикул	Наименование	Исполнение	Мощность, Вт	Световой поток, лм	Свет. отдача, лм/Вт	Рабочее напряжение питания DC, В	Рабочее напряжение питания AC, В
Артикул	Найменування	Виконання	Потужність, Вт	Світловий потік, лм	Світлова віддача, лм/Вт	Робоча напруга живлення DC, В	Робоча напруга живлення AC, В
Артикул	Атауы	Орындау	қуаты, В	Жарықтық ағын, лм	Жарық беру лм/Вт	DC, В қуат көзінің жұмыстық кернеуі	AC, В қуат көзінің жұмыстық кернеуі
1229000270	STANDARD.OPL LED 595	4000K G3	28	3200	114	176-264	176-264
1229000280	STANDARD.OPL LED 595	EM 4000K G3					
1229000260	STANDARD.PRS LED 595	4000K G3		3400	121		
1229000290	STANDARD.PRS LED 595	EM 4000K G3					

ru Примечания:

- Допустимое отклонение величин: мощности, светового потока, массы от номинальных значений составляет $\pm 10\%$.
- Допустимое отклонение значений КЦТ от номинального значения составляет $\pm 300\text{K}$.
- Светильники рассчитаны для работы в сети постоянного и переменного тока 230 В, 50-60 Гц ($\pm 0,4$ Гц).
- Питающая сеть должна быть защищена от коммутационных и грозовых импульсных помех.
- Качество электроэнергии должно соответствовать ГОСТ 32144-2013.
- Для светильников с блоком резервного питания: Батарея поддерживает работу светильника не менее 1 ч. при аварийном отключении питающего напряжения.
- Световой поток при этом составляет 12% от номинального.
- Световой поток в аварийном режиме, указанный в %, является процентным содержанием от номинального потока.
- Коэффициент пульсации светового потока $< 1\%$.
- Климатическое исполнение УХЛ4* соответствует ГОСТ 15150-69, нижнее рабочее значение окружающего воздуха $+5^\circ\text{C}$.
- Степень IP соответствует ГОСТ 14254-96.
- Тип рассеивателя: Призматический или опаловый рассеиватель.
- Подробнее об указанных в таблице размерах светильника смотрите в разделе "Габаритные и установочные размеры светильника".
- Все параметры светильников указаны при номинальном напряжении питания и нормальных условиях эксплуатации.

ukr Примітка:

- Допустиме відхилення величин: потужності, світлового потоку, маси від номінальних значень становить $\pm 10\%$.
- Допустиме відхилення значень ККТ від номінального значення становить $\pm 300\text{K}$.

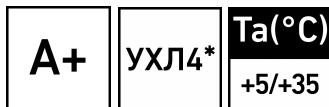

Угол рассеивания ,°	Пусковой ток, А	Вр.импульса пуск.тока, мкс	Масса, кг	Длина(А), мм	Ширина (В), мм	Высота(С), мм	Установочный размер (D), мм	Установочный размер (Е), мм
Кут розсіювання ,°	Пусковий струм, А	Тр. імпульсу пус. струму, мкс	Маса, кг	Довжина (А), мм	Ширина (В), мм	Висота (С), мм	Установчий розмір (D),мм	Установчий розмір (Е),мм
Шашырау бұрышы,°	Іске қосу тғы, А	Іске қосу тоғының импульс уақыты, мкс	Салмағы, кг	Ұзындығы (А), мм	Ені (В), мм	Бийіктігі (С), мм	Орнату өлшемі (D),мм	Орнату өлшемі (Е),мм
D120	30	250	3,22	592	592	50	470	470

- Світильники розраховані для роботи в мережі змінного струму та постійного струму 230 В, 50-60 Гц ($\pm 0,4$ Гц).
- Мережа живлення повинна бути захищена від комутаційних та грозових імпульсних перешкод.
- Якість електроенергії повинна відповідати ГОСТ 13109-97.
- Для світильників з блоком резервного живлення: Батарея підтримує роботу світильника не менше 1 г. при аварійному відключенні напруги живлення.
- Світловий потік при цьому становить 12% від номінального.
- Світловий потік в аварійному режимі, зазначений в%, являється процентним вмістом від номінального потоку.
- Коефіцієнт пульсації світлового потоку <1%.
- Кліматичне виконання УХЛ4* відповідає ГОСТ 15150-69, нижнє робоче значення навколишнього повітря +5°C.
- Ступінь IP відповідає ГОСТ 14254-96.
- Тип розсіювача: Призматичний або опаловий розсіювач.
- Детальніше про зазначені в таблиці розміри світильника дивіться в розділі "Габаритні та установочні розміри світильника".
- Всі параметри світильників вказані при номінальній напрузі живлення і нормальних умовах експлуатації

Kaz Ескертүлер:

- Шаманың ауытқу шегі: қуат, жарық ағыны, мөлшері номиналды маңыздың $\pm 10\%$ құрайды.
- КЦТ маңызының ауытқу шегі номиналды маңыздың $\pm 300\text{K}$ құрайды.
- Шамшырақтар 230 В, 50-60 Гц ($\pm 0,4$ Гц) айнымалы тоқ желісінде тұрақты тоқ желісінде жүйесінде жұмыс жасауға есептелінген.
- Қуаттандыру желісі коммуникациялық және найзағай кедергілерінен қорғанылуы тиіс.
- Электр энергиясының сапасы ГОСТ 32144-2013 сәйкес келуі керек.

- Резервтік қоректендіру блогы бар шамшырақтар үшін: қоректендіруші кернеудің апаттық ажырату кезінде батарея шамшырақтың жұмысын 1 сағат кемінде қамтамасыз етеді.
- Осындай жағдайда жарық ағыны номиналды ағынынан 12% құрайды.
- % көрсетілген апаттық режимдегі жарық ағыны номинал ағынның пайыздық мөлшері болып табылады.
- Жарық ағынының пульстену коэффициенті <1%.
- Ауа райының мәні УХЛ4* 15150-69 МЕМСТ-іне , қоршаған ауаның төмен жұмыс мәні +5°C.
- Қорғау дәрежесі IP, МЕМСТ 14254-96 сәйкес келеді.
- Қорғаныш шыны түрі:призмалы немесе жылтыр тастан жасалған шашыратқыш.
- Кестеде көрсетілген шамдалдың өлшемдері туралы толығырақ мәліметті "Шамдалдың габариттік және орнату өлшемдері" бөлімінен қараңыз.
- Шырақтардың барлық параметрлері қуат көзінің номиналды кернеуінде және пайдаланудың қалыпты жағдайларында көрсетілген.

Комплект поставки

- Светильник, шт - 1
- Паспорт, шт - 1
- Упаковка, шт - 1
- Опора пластиковая RTX, компл - 1

Назначение и общие сведения

- Светильник встраиваемый/накладной, на полупроводниковых источниках света (светодиодах) предназначен для общего освещения административно-общественных и производственных помещений.
- Источник света, содержащийся в светильнике, может быть заменен только производителем или его сервисным агентом.
- Светильник соответствует требованиям ТР ТС 004/2011 «О безопасности низковольтного оборудования», ТР ТС 020/2011 «Электромагнитная совместимость технических средств», ТР ЕАЭС 037/2016 «Об ограничении применения опасных веществ в изделиях электротехники и радиоэлектроники».
- Предусмотрена установка на опорную поверхность. Светильник нельзя применять для подвесных потолков Армстронг с узкой кромкой (15мм и меньше)

Указания по технике безопасности

- Не производить никаких работ со светильником при поданном на него напряжении.

- Запрещается эксплуатация светильника без защитного заземления.

- Рабочее положение светильника должно исключать возможность смотреть на источник света с расстояния менее 0,5 м.

- Запрещается эксплуатация светильника с поврежденным рассеивателем.

Запрещается самостоятельно производить разборку, ремонт или модификацию светильника. В случае возникновения неисправности необходимо сразу отключить светильник от питающей сети и обратиться на завод-изготовитель или в специализированную службу по ремонту и обслуживанию светильников.

Светильники на полупроводниковых источниках света (светодиодах) относятся к малоопасным твердым бытовым отходам и утилизируются в соответствии с ГОСТ Р 55102-2012.



Запрещается накрывать светильник теплоизолирующим материалом.

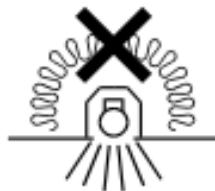

Правила эксплуатации и установка

Эксплуатация светильника должна производиться в соответствии с «Правилами технической эксплуатации электроустановок потребителей». Установку, чистку светильника и замену компонентов производить только при отключенном питании. Очистку рассеивателя светильника производить по мере его загрязнения, мягкой тканью, смоченной в мыльном растворе.

1. Используемый инструмент.

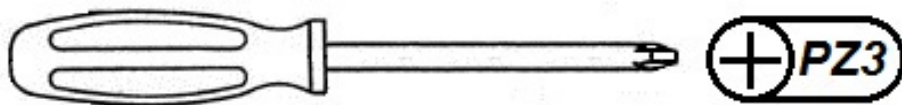

2. Отключить питание в сети. Зачистить сетевые провода (max 2,5 мм²). Распаковать светильник.

3. Установка светильника на опорную поверхность:

- Просверлить установочные отверстия на поверхности потолка (размеры приведены в таблице).
- Снять рассеиватель, открутив винты крепления торцевого уголка, снять защитные наклейки внутри корпуса, вщелкнуть пластиковые опоры в овальные отверстия 15x5 мм на задней стенке светильника.
- Пропустить сетевой провод сквозь проходной изолятор на задней стенке корпуса.
- Корпус закрепить на опорной поверхности.
- Подключить сетевые провода к колодке, расположенной внутри корпуса, в соответствии с указанной полярностью. Провод зафиксировать кабельным зажимом.
- Установить рассеиватель на место и зафиксировать его торцевым уголком, прикрутив все винты.

4. Установка в ячеистый потолок типа «Армстронг»:

- Снять рассеиватель, открутив винты крепления торцевого уголка.
- Пропустить сетевой провод сквозь проходной изолятор на задней стенке корпуса.
- Подключить сетевые провода к колодке, расположенной внутри корпуса, в соответствии с указанной полярностью. Провод зафиксировать кабельным зажимом.
- Установить рассеиватель на место и зафиксировать его торцевым уголком, прикрутив все винты.
- Светильник разместить в ячейке потолка типа «Армстронг».

ВНИМАНИЕ! Установка в потолки типа «Армстронг» предусмотрена только с шириной кромки 24 мм, с узкой кромкой (15 мм и меньше), светильники применять нельзя!

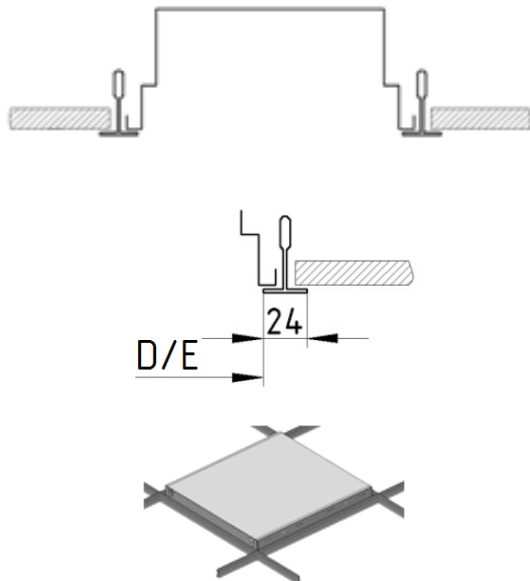

5. Для светильников с блоком резервного питания:

- Перед вводом в эксплуатацию светильника с установленным в него блоком резервного питания, необходимо провести 3-4 цикла заряда-разряда батареи, для достижения номинальной емкости аккумулятора. Длительность зарядки 24 часа при нормируемой окружающей температуре и напряжении питания от 0,9 до 1,06 нормируемого значения.
- При длительном отключении светильника от сети (более 7 дней), необходимо отключать аккумулятор для предотвращения разряда аккумулятора."

6. Для светильников с датчиком движения высота установки составляет 1,5 – 3,5 м.

Установку и подключение светильника должен выполнять специалист –электромонтажник, соответствующей квалификации.

Габаритные и установочные размеры светильника

1.



Схема подключения

1. Схема подключения светильника к питающей сети.

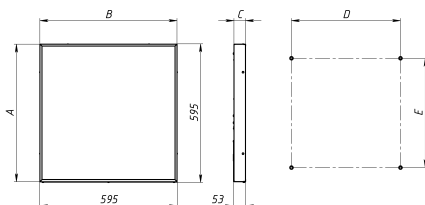
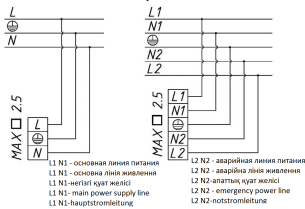

Гарантийные обязательства

- Завод-изготовитель обязуется безвозмездно отремонтировать или заменить светильник, вышедший из строя не по вине покупателя в условиях нормальной эксплуатации, в течение гарантийного срока.
- Светильник является обслуживаемым прибором. При установке светильника необходимо предусмотреть возможность свободного доступа для его обслуживания или ремонта. Завод-производитель не несет ответственности и не компенсирует затраты, связанные со строительными работами и наймом специальной техники при отсутствии свободного доступа к светильнику для его обслуживания или ремонта.
- Гарантийный срок – 36 месяцев с даты поставки светильника.
- Гарантийные обязательства не признаются в отношении изменения оттенков окрашенных поверхностей и пластиковых частей в процессе эксплуатации.
- Гарантийный срок на блоки резервного питания (поставляемые в комплекте с аккумуляторной батареей), а также на компоненты систем управления освещением (поставляемые без светильников), составляет 12 (двенадцать) месяцев с даты поставки.
- Световой поток в течение гарантийного срока сохраняется на уровне не ниже 70% от заявляемого номинального светового потока, значение коррелированной цветовой температуры и область допустимых значений коррелированной цветовой температуры в течение гарантийного срока - согласно приведенным в ГОСТ Р 54350.
- Гарантия сохраняется в течение указанного срока при условии, что сборка, монтаж и эксплуатация светильников производится специально обученным техническим персоналом и в соответствии с паспортом на изделие.
- Срок службы светильников в нормальных климатических условиях при соблюдении правил монтажа и эксплуатации составляет:
8 лет – для светильников, корпус и/или оптическая часть (рассеиватель) которых изготовлены из полимерных материалов.
10 лет – для остальных светильников.
- Производитель оставляет за собой право на внесение изменений в конструкцию изделия улучшающие потребительские свойства. Кроме того, производитель не несет ответственности за возможные опечатки и ошибки, возникшие при печати.
- Хранение.
Светильники должны храниться в отопляемых и вентилируемых складах, хранилищах с кондиционированием воздуха, расположенных в любом макроклиматическом районе при температуре от +5 до +40°C и относительной влажности не более 80%.
NiCd, NiMh аккумуляторы: Температурный диапазон +5 до +40°C
При длительном хранении более полугода рекомендуется производить заряд аккумуляторов – 5 циклов заряда разряда.
Условия транспортирования светильников должны соответствовать группе “Ж” ГОСТ 23216.
Транспортировать в упаковке производителя любым видом транспорта при условии защиты от механических повреждений и непосредственного воздействия атмосферных осадков.

- Перед вводом светильника в эксплуатацию, с установленным в него блоком аварийного питания, желательно провести 3-4 цикла заряда-разряда батареи для достижения номинальной емкости аккумулятора.
Длительность зарядки 24 часа при нормируемой окружающей температуре и номинальном напряжении питания.

Свидетельство о приемке

Светильник соответствует ТУ 27.40.25-002-88466159-19 и признан годным к эксплуатации.
Светильник сертифицирован.

Дата выпуска _____

Контролер _____

Упаковщик _____

Завод-изготовитель: ООО "МГК "Световые Технологии"

Адрес завода-изготовителя: 390010,Россия, г. Рязань, ул. Магистральная д.10 а.

Дата продажи _____

Штамп магазина

Более подробную информацию Вы можете найти на нашем сайте www.LTcompany.com

Телефон бесплатной горячей линии

8 800 333-23-77

Комплект поставки

- Світильник, шт - 1
- Паспорт, шт - 1
- Упаковка, шт - 1
- Опора пластикова RTX, комплект - 1

Призначення та загальні відомості

- Світильник вбудований / накладний, на напівпровідникових джерелах світла (світлодіодах) призначений для загального освітлення адміністративно-громадських та виробничих приміщень.
- Джерело світла, що міститься в світильнику, може бути замінено тільки виробником або його сервісним агентом.
- Світильник відповідає вимогам безпеки "Технічного регламенту безпеки низьковольтного електричного обладнання", "Технічного регламенту з електромагнітної сумісності обладнання", ДСТУ EN 55015:2014 та ДСТУ 3680-98.
- Передбачена установка на опорну поверхню. Світильник можна застосовувати для підвісних стель Армстронг з вузькою полицею (менше 24 мм)

Вказівки з техніки безпеки

Не проводити ніяких робіт зі світильником при поданій на нього напрузі.

Забороняється експлуатація світильника без захисного заземлення.

Робоче положення світильника повинно виключати можливість дивитися на джерело світла з відстані менше 0,5 м.

Забороняється експлуатація світильника з пошкодженим розсіювачем.

Забороняється самостійно проводити розбирання, ремонт або модифікацію світильника. У разі виникнення несправності необхідно відразу відключити світильник від мережі живлення та звернутися на завод-виробник або в спеціалізовану службу по ремонту та обслуговуванню світильників.

Світильники на напівпровідникових джерелах світла (світлодіодах) відносяться до малонебезпечних твердих побутових відходів та утилізуються відповідно до ГОСТ Р 55102-2012.

Забороняється накривати світильник теплоізоляційним матеріалом.

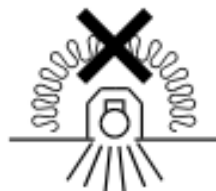

Правила експлуатації та установка

Експлуатація світильника повинна проводитися відповідно до «Правил технічної експлуатації електроустановок споживачів».

Установку, чистку світильника та заміну компонентів проводити тільки при відключеному живленні. Чистку розсіювача світильника виконувати в міру його забруднення, м'якою тканиною, змоченою в мильному розчині.

1. Інструмент що використовується.



2. Відключити живлення в мережі. Зачистити мережеві дроти (max 2,5 мм²). Розпакувати світильник.

3. Установка світильника на опорну поверхню:

- Просвердлити установчі отвори на поверхні стелі (розміри наведені в таблиці).
- Зняти розсіювач, відкрутивши гвинти кріплення торцевого куточка, зняти захисні наклейки всередині корпусу, вклацнути пластикові опори в овальні отвори 15x5 мм на задній стінці світильника.
- Провести мережний провід крізь прохідний ізолятор на задній стінці корпусу.
- Корпус закріпити на опорній поверхні.
- Підключити мережеві проводи до колодки, розташованої усередині корпусу, відповідно до зазначеної полярності. Провід зафіксувати кабельним зажимом.
- Встановити розсіювач на місце та зафіксувати його торцевим куточком, прикрутивши все гвинти.

4. Установка в комірчасту стелю типу «Армстронг»:

- Зняти розсіювач, відкрутивши гвинти кріплення торцевого куточка.
 - Провести мережний провід крізь прохідний ізолятор на задній стінці корпусу.
 - Підключити мережні проводи до колодки, розташованої усередині корпусу, відповідно до зазначеної полярності. Провід зафіксувати кабельним зажимом.
 - Встановити розсіювач на місце і зафіксувати його торцевим куточком, прикрутивши все гвинти.
 - Світильник розмістити в комірці стелі типу «Армстронг».
- УВАГА! Установка в стелі типу «Армстронг» передбачена тільки з шириною кромки 24 мм, з вузькою крайкою (15 мм і менше), світильники застосовувати не можна!

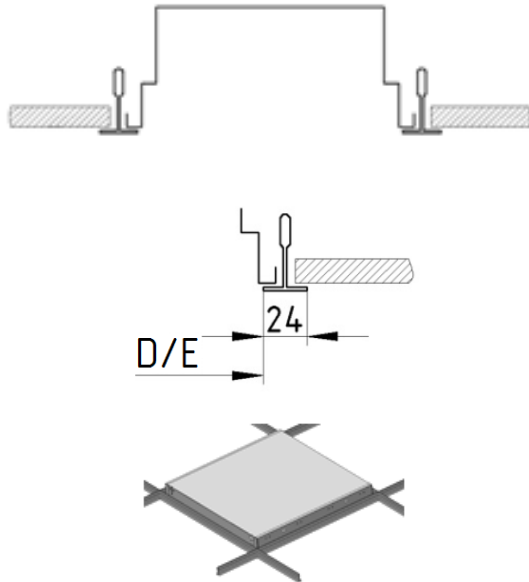

5. Для світильників з блоком резервного живлення:

- Перед введенням в експлуатацію світильника з встановленим в нього блоком резервного живлення, необхідно провести 3-4 циклу заряду-розряду батареї, для досягнення номінальної ємності акумулятора. Тривалість зарядки 24 години при нормованій навколишньої температурі і напрузі живлення від 0,9 до 1,06 нормованого значення.
 - При тривалому відключенні світильника від мережі (більше 7 днів), необхідно відключати акумулятор для запобігання розряду акумулятора.
6. Для світильників з датчиком руху висота встановлення становить 1,5 - 3,5 м.

Установку і підключення світильника повинен виконувати фахівець - електромонтажник, відповідної кваліфікації.

Габаритні та установочні розміри світильника

1.



Схема підключення

1. Схема підключення світильника до мережі живлення.

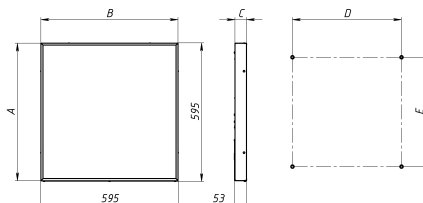
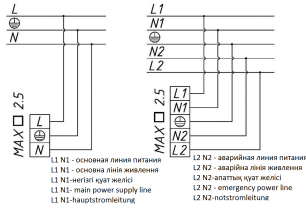

Гарантійні обов'язки

- Завод-виробник зобов'язується безкоштовно відремонтувати чи замінити світильник, який вийшов з ладу не з вини покупця за умов нормальної експлуатації та при дотриманні правил монтажу протягом гарантійного терміну.
- Світильник є приладом, що має обслуговуватись. При установці світильника необхідно передбачити можливість вільного доступу для його обслуговування або ремонту. Завод-виробник не несе відповідальності та не компенсує витрати, пов'язані з будівельно-монтажними роботами та наймом спеціальної техніки при відсутності вільного доступу до світильника для його обслуговування або ремонту.
- Гарантійний термін - 36 місяців з дати поставки світильника.
- Гарантійні зобов'язання не визнаються щодо зміни відтінків пофарбованих поверхонь та пластикових частин в процесі експлуатації.
- Гарантійний термін на блоки резервного живлення (поставляються в комплекті з акумуляторною батареєю), а також на компоненти систем управління освітленням (що поставляються без світильників), становить 12 (дванадцять) місяців з дати поставки.
- Світловий потік протягом гарантійного терміну зберігається на рівні не нижче 70% від заявленого номінального світлового потоку, значення корелятивною колірної температури та область допустимих значень корельованих колірної температури протягом гарантійного терміну - згідно з наведеними в ГОСТ Р 54350.
- Гарантія зберігається протягом зазначеного строку за умови, що зборка, монтаж і експлуатація світильників проводиться спеціалізованим технічним персоналом і відповідно до паспорта на виріб.
- Термін служби світильників в нормальних кліматичних умовах при дотриманні правил монтажу та експлуатації становить:
8 років - для світильників, корпус та/або оптична частина (розсіювач) яких виготовлені з полімерних матеріалів.
10 років - для інших світильників.
- Виробник залишає за собою право на внесення змін в конструкцію виробу що покращують споживчі властивості. Крім того, виробник не несе відповідальності за можливі опечатки та помилки, що виникли при друку.
- Зберігання.
Світильник повинен зберігатися в опалювальних та вентиляційних складах, сховищах з кондиціонуванням повітря, розташованих в будь-якому макрокліматичному районі при температурі від +5 до +40 °С та відносній вологості не більше 80%
NiCd, NiMh акумулятори: Температурний діапазон +5 до +40°С
При тривалому зберіганні понад півроку рекомендується проводити заряд акумуляторів - 5 циклів заряду розряду. Умови транспортування світильників повинні відповідати групі "Ж" ГОСТ 23216.
Транспортувати в упаковці виробника будь-яким видом транспорту за умови захисту від механічних пошкоджень та безпосереднього впливу атмосферних опадів.

- Перед введенням світильника в експлуатацію, з встановленим в нього блоком аварійного живлення, бажано провести 3-4 циклу заряду-розряду батареї для досягнення номінальної ємності акумулятора.
Тривалість зарядки 24 години при нормованій навколишньої температури та номінальній напрузі живлення.

Свідоцтво про приймання

Світильник відповідає ТУ 27.40.25-002-88466159-19 та визнаний придатним до експлуатації.
Світильник сертифікований.

Дата випуску _____

Контролер _____

Пакувальник _____

Завод-виробник: ТОВ "МГК "Світлові Технології"

Адреса заводу-виробника: 390010, Росія, м. Рязань, вул. Магістральна д. 10 а.

Дата продажу _____

Штамп магазину

Більш детальну інформацію Ви можете знайти на нашому сайті www.LTcompany.com

Телефон безкоштовної гарячої лінії

0038 044 364 2424

Жеткізілім жиынтығы

- Шамдал, дана - 1
- Төлқұжат, дана - 1
- Орам, дана - 1
- RTX пластик сүйеніші, жиынтық - 1

Міндетті және жалпы мәліметтер

- кірістірілетін / жапсырмалы шамшырақ, жартылай өткізгішті жарық көздерінде (жарық диодтарында) әкімшілік-қоғамдық және өндірістік үй-жайларды жалпы жарықтандыру үшін арналған.
- Шамшырақтың қуаттандыру көзін өндіруші немесе оның қызмет көрсету агенті арқылы ауыстырыға болады.
- Шам КО ТР 004/2011 "төмен вольтты жабдықтардың қауіпсіздігі туралы", КО ТР 020/2011 "техникалық құралдардың электромагниттік үйлесімділігі", ЕЭО ТР 037/2016 "Электротехника және радиоэлектроника бұйымдарында қауіпті заттарды қолдануды шектеу туралы" талаптарына сәйкес келеді.
- Орнату тірек бетінде беріледі.
Армстронгті сөреде (24 мм-ден аз), аспалы төбелерде шамды қолдануға болмайды.

Міндеті және жалпы мәліметтер

Тоқ жүйесінде кернеу берген кезде шамшашырақпен ешқандай жұмыс жүргізуге болмайды.

Қорғаныс жерге қосу қамтамасыз етілмеген шамшырақты эксплуатациялауға тыйым салынады.



Шамшырақтың жұмыс орны жарық көзіне 0,5 м кем қашықтықтан қарау мүмкіндігін шектейтіндей орналасуы керек.



Шашыратқышы бүлінген шамшырақты эксплуатациялауға тыйым салынады.



Шамдалды түрлендіру, жөндеу немесе өздігінен бөлшектеу тыйым салынады. Жарамсыздығы байқала бастаған кезде шамдалды жеткізу желісінен өшіру керек және зауыт-өндірушіге немесе арнайы жөндеу мен қызмет көрсету орталықтарына көрсету керек. Жартылай өткізгіш Жарық көздеріндегі (жарықдиодты) шамдар аз қауіпті қатты тұрмыстық қалдықтарға жатады және Р 55102-2012 ГОСТ сәйкес кәдеге жаратылады.

Шамшырақты жылуоқшаулағыш матамен жабуға тыйым салынады.

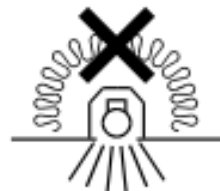

Пайдалану және орнату қондыру ережелері

Шамшырақтың пайдалану "Тұтынушылардың электр қондырғыларын техникалық пайдалану ережелеріне " сәйкес келу керек.

Орнату, шамды тазалау және компоненті ауыстыру тек тоқтан ажыратылған кезде жүргізуге болады. Шамшырақтың шашыратқышын ластанған сайын сабын ерітіндісінде суланған жұмсақ матамен тазалау қажет.

1. Қолданылатын құрал.



2. Желідегі қуат көзін өшіріңіз. Желілік сымды (max 2,5 мм2) тазалаңыз. Шамдалды орамадан шығарыңыз.

3. Сүйеніш бетке шамдалды орнату:

- Орнатылатын саңылауларды төбе бетіне бұрғылаңыз (өлшемдері кестеде келтірілген)
- Шашыратқышты шешіңіз, шетжақ бұрышындағы бұрама бекіткішін бұрай отырып, тұрқы ішіндегі қорғаныс жапсырмасын шешіңіз, шамдалдың артқы жағындағы 15*5 мм сопақша саңылауына пластикалық сүйенішті шертіңіз.
- Шамдалдың артқы жағындағы өтпе оқшаулағыш арқылы желілік сымды тартыңыз.
- Сүйеніш бетте тұрқыны нығыздаңыз.
- Тұрқы ішінде орналасқан қалыпқа желілік сымдарын қосыңыз, берілген кереғарлыққа сәйкес. Сымды кабельдік қысқышпен айқындаңыз.
- Шашыратқышты орнына орнатыңыз және барлық бұрамаларды бұрай отырып шетжақ бұрыштарын айқындаңыз.

4. Армстронг" типті торлы төбеге орнату:

- Шетжақ бұрышындағы бұрама бекіткішін бұрай отырып шашыратқышты шешіңіз.
- Шамдалдың артқы жағындағы өтпе оқшаулағыш арқылы желілік сымды тартыңыз.
- Тұрқы ішінде орналасқан қалыпқа желілік сымдарын қосыңыз, берілген кереғарлыққа сәйкес. Сымды кабельдік қысқышпен айқындаңыз.
- Шашыратқышты орнына орнатыңыз және барлық бұрамаларды бұрай отырып шетжақ бұрыштарын айқындаңыз.
- Шамдалды "Армстронг" типті торлы төбеге орнатыңыз.

НАЗАР АУДАРЫҢЫЗ! "Армстронг" типті төбелерге тек жиегінің ені 24 мм қарастырылған, тар жиегі бар (15 мм және одан аз) шырақтарды қолдануға болмайды!

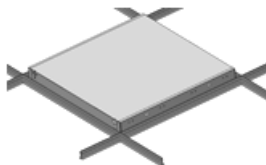
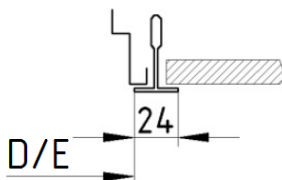

5. Қосалқы қуат беру блогы бар шамдалдар үшін:

• Қосалқы қуат беру блогы орнатылған шамдалды пайдалануға жібермес бұрын, батареяның 3-4 циклы бойынша заряд-разрядын өткізу қажет, аккумулятордың номиналды сыйымдылығына жету үшін. Қоршаған орта температурасы қалыпты жағдайда және қалыпты маңызынан жеткізу кернеуі 0,9 бен 1,06 болғанда заряд ұзақтығы 24 сағат.

• Ұзақ уақыт бойы (7 күннен көп болса) шамдал желіден өшірілген кезде, аккумуляторы отырып қалмас үшін аккумуляторды өшіріп тастау керек.

6. Қозғалыс датчигі бар шамдал үшін орнатылатын биіктік 1,5-3,5 м.

Шамшырақты орнату және қосу жұмыстарын маман - біліктілігі сәйкес электрмонтаждаушы орындауы керек.

Шамшырақтың габариттік және орнату өлшемдері

1.

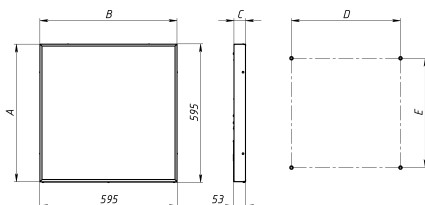

Қосу сызбасы

1. Шамдалдың қуаттандыру желісіне қосылу сызбасы.

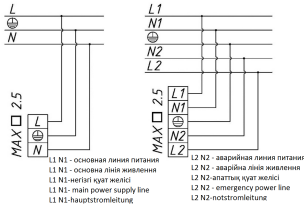

Кепілдік міндеттемелері

- Өндіруші зауыт кепілдік мерзім кезеңінде қалыпты пайдаланылған және орнату ережелері сақталған жағдайда сатып алушының кінәсінен тыс істен шыққан шамшырақты ақысыз жөндеуге немесе алмастыруға міндеттенеді.
- Шамшырақ қызмет көрсету құрылғысы боп табылады. Шамшырақты қондырғанда оның еркін қызмет көрсету немесе жөндеу кезіндегі кедергісіз қол жеткізуін қамтамасыз ету қажет. Өндіруші-зауыт шамшырақтың техникалық қызмет көрсету немесе жөндеу жұмыстарын өткізу үшін шамшыраққа еркін қол жеткізу болмаған кезде құрылыс жұмыстары немесе арнайы жабдықтарды жалдауға байланысты шығындарды өтемейді және оған жауапты емес.
- Кепілдік мерзімі - шамшырақ жеткізілген күннен бастап 36 ай.
- Кепілдік міндеттері эксплуатация барысында боялған беттің және пластик беттердің өзгеруіне орындалмайды.
- Резервтік қоректендіру блоктарының (аккумулятор батареясымен жинақта жеткізілетін), сонымен бірге жарықтандыруды басқару жүйесінің құраушыларының кепілдік мерзімі жеткізілген күннен бастап 12 (он екі) айды құрайды.
- Жарық ағыны кепілдік мерзімінің барысында ұсынылатын номинал жарық ағынынан 70% төмен емес деңгейінде сақталады, кепілдік мерзімінің барысында өзгертілген түс температурасының мәні және өзгертілген түс температурасының рұқсат етілген мәндерінің аумағы - ГОСТ Р 54350 келтірілген мәндерге сәйкес.
- Жинақтау, қондыру және қызмет көрсетуі өнімге берілген төлқұжатқа сәйкес келетін болса, кепілдік көрсетілген мерзімге дейін сақталынады.
- Қалыпты климаттық жағдайда монтаж және эксплуатация ережелерін орындаған кезде шамшырақтардың жарамдылық мерзімі келесідей болады:
8 жыл - корпусы және/немесе оптикалық бөлігі (шашыратқыш) полимер материалдан жасалған,
10 жыл - басқа шамдалдар үшін.
- Өндірушіде осы бұйымның құрылымына тұтыну қасиеттерін жақсарту мақсатында өзгерістер енгізу құқығы болады. Сонымен қатар, өндіруді баспа барысындағы баспа қателері мен басқа да қателер үшін жауапты болмайды.
- Сақтау және тасымалдау.
Шамдал жылытылатын және желдетілетін, ауаны баптайтын қоймаларда сақталуы тиіс,кез-келген макроклиматты аймақтарда температурасы +5 тан +40°С дейін және қатысты ылғалдылығы 80% көп емес жағдайда бейімделінген.
NiCd, NiMh аккумуляторлары: Температуралық диапазондары +5 до +40°С
Жарты жылдан астам уақытта сақтау үшін аккумулятор қуаттандыруы -5 қуатсыздандыру циклімен істен шығуы ұсынылады. Шамдалдарды тасыалдау шарттары MEMCT 23216 «Ж» тобымен сәйкес болуы қажет.
Кез келген тасымалмен өндірушінің қаптамасымен тасымалдауға болады, тек механикалық ақаулардан сақтық және атмосфералық шөгү ықпал етуінен шарты болған жағдайда.

- Апаттық қуат беру блогы орнатылған шамдалды пайдалануға жібермес бұрын батареясының 3-4 циклмен заряд-разрядтауын өткізу керек, аккумулятордың белгіленген сиымдылығына жету үшін.
Қоршаған орта температурасы нормаланған және қуат көзінің кернеуі номинальды болған кезде зарядканың ұзақтығы 24 сағат.

Қабылдау туралы куәлік

Шырақ ТУ 27.40.25-002-88466159-19 сәйкес және қолдануға жарамды болып табылды. Шырақ сертифицикатталған.

Шығарылған

күні _____

Контроллер _____

Ораушы _____

Өндіруші зауыт: "МГК"ЖШҚ Жарық Технологиялары""

Өндіруші зауыттың мекен-жайы: 390010, Ресей, Рязань қ., Магистральная көш., 10 а үй.

Сату күні _____

Дүкен мөртаңбасы

Толық ақпаратты сіз біздің веб-сайтымызда www.LTcompany.com көре аласыз.

Тегін желісінің телефоны

8 800 099-77-70

06.05.2021 18:31:17